

FÜR ENTDECKER

Offroad

Allroad

Urban

2023



Husqvarna
E-BICYCLES

www.husqvarna-bicycles.com

www.hansen-gartentechnik.de



05 Offroad



Hard Cross HC5 / HC4 / HC3 / HC2 / HC1

Mountain Cross MC6 / MC5 / MC4 / MC3 / MC2 / MC1

Light Cross LC6 / LC5 / LC4 / LC3 / LC2 / LC1



26 Allroad



Tourer T2 / T1

Crosser 2 / 1

Gran Tourer GT5 FS / GT4 FS / GT3 / GT2 / GT1

Cross Tourer CT5 FS / CT4 FS / CT3 / CT2 / CT1



45 Urban



Grand Towner 5 / 4

Towner 2

Gran City GC6 / GC4 / GC3 / GC2 / GC1

Eco City EC4 / EC3 / EC2 / EC1

71 Kids



16er Drive

12er Drive

Geometrie

XC (120mm)

Light Cross

Unkomplizierte und vielseitige E-MTBs für Touren im leichten bis mittleren Gelände.

All Mountain (150mm)

Mountain Cross

Vielseitige E-MTBs für Trails oder lange Touren im Gelände oder in den Bergen.

Enduro (180mm)

Hard Cross

E-MTBs speziell für anspruchsvolle Trails im harten Gelände.

Trekking

Tourer / Gran Tourer

Touren E-Bikes für lange Strecken auf der Straße und leichten Schotterpisten.

SUV

Crosser / Cross Tourer

E-Bikes für Abenteuer abseits der Straßen und im leichten Gelände.

City

Eco City

Preisattraktive und zuverlässige E-Bikes für die alltägliche Mobilität in Stadt & Dorf.

City

Gran City / Grand Towner / Towner

Zuverlässige E-Bikes für die alltägliche Mobilität in Stadt & Dorf.



Erfahre online mehr zum Dienstradleasing

Informiere Dich über Deine Vorteile auf unserer Website unter:

<https://www.hansen-gartentechnik.de/produktwelten/husqvrna-e-bikes>



Dienstradleasing bei HANSEN GARTENTECHNIK – einfacher geht`s nicht!

Der günstige Weg zum Traumrad für Arbeitgeber, Arbeitnehmer & Selbstständige

Bei unseren Bikeleasing-Servicepartnern erhalten Sie Ihr Rundum-Sorglos-Paket für das Leasen von Fahrrädern, E-Bikes, Pedelecs, S-Pedelecs, MTBs, Rennrädern, Trekkingrädern, Fat-Bikes oder jedes andere neue Rad. Durch die steuerliche Gleichstellung von Fahrrädern und traditionellen Dienstwagen erfreut sich das Dienstfahrrad-Leasing einer großen Beliebtheit.

Im Rahmen des Gehaltsumwandlungsmodells (geldwerter Vorteil) werden die vom Arbeitgeber erworbenen/geleasten Modelle den Mitarbeitern zur Verfügung gestellt, die die monatlichen Raten aus ihrem Bruttogehalt finanzieren. Der finanzielle Vorteil gegenüber dem Privatkauf macht das Fahrrad-Leasing zu einer attraktiven Möglichkeit. **Denn ein Arbeitnehmer kann beim Bike-Leasing bzw.**

E-Bike-Leasing im Vergleich zum herkömmlichen Kauf bis zu 40% der Anschaffungskosten sparen.

Vorteile für Arbeitnehmer

- 0,25 %-Regelung seit 01.01.2020
- Rechnen Sie sich jetzt Ihren Vorteil gegenüber einem Barkauf aus!
- Hochwertiges Dienstrad
- Sie genießen freie Marken- und Modellwahl – bis hin zum besten E-Bike.
- Steuervorteil durch Gehaltsumwandlung
- Neben Steuervorteilen kann ein neues Bike durch den Arbeitgeber bezuschusst werden.
- Versicherung inklusive
- Ihr Rad ist bestens abgesichert gegen (Teile-)Diebstahl, Materialfehler, Unfallschäden & Co.
- 100% private Nutzung möglich
- Nutzen Sie Ihr Dienstrad auch in der Freizeit.
- Unkomplizierte Abwicklung über uns, Ihrem Husqvarna Bicycles Fachhändler



Info:

0481 - 85650

Sie sind selbst Arbeitgeber oder Selbstständiger? Profitieren auch Sie vom Dienstradleasing. Wie? Auch das erfahren Sie auf unseren Internetseiten. Selbstverständlich stehen wir Ihnen und Ihrem Unternehmen für ein Beratungsgespräch zur Verfügung. Rufen Sie uns an!

Bikeleasing-Servicepartner:

BIKELEASING.DE
Mehr als Dienstrad

DEUTSCHE
DIENSTRAD

JOBRAD®

EUORAD
das Dienstrad

HANSEN

GARTENTECHNIK

HANSEN Gartentechnik GmbH & Co. KG
Hinrich-Schmidt-Str. 28b ■ 25746 Heide

E-Mail: info@gartentechnik-hansen.de ■ www.hansen-gartentechnik.de

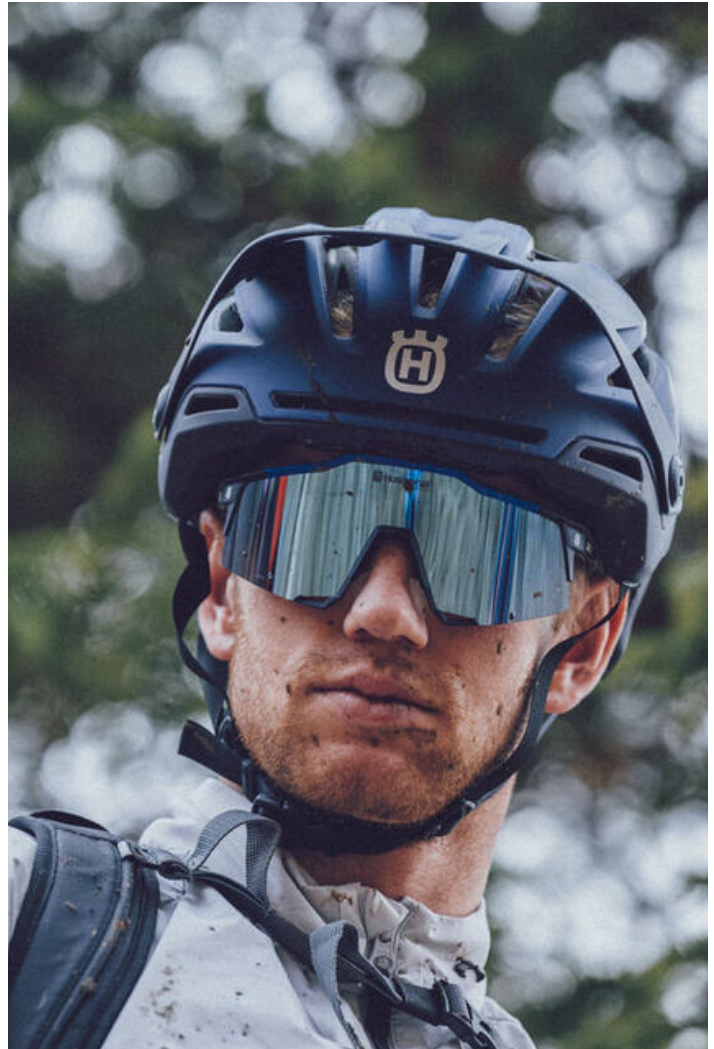

Photographer: Rudi Schedl

Offroad

Pures Adrenaline

- Hard Cross
- Mountain Cross
- Light Cross



Photographer: Luke Talbot

HARD CROSS

Gipfelstürmer für den Profi

Die Hard Cross Serie bietet dir eine beeindruckende Leistung, die dir stets zur Verfügung steht, wenn du den Extraschub beim Drehmoment brauchst. Stark und erstaunlich leicht zugleich. Lass dich von neu entwickelte Aluminiumrahmen überzeugen. So werden deine Up- und Downhill-Fahrten zu einem unvergesslichen Erlebnis.



Hard Cross HC5

29/27.5", Alloy 6061, integrierter Akku, Boost, New HQV Alloy, 180 mm	Shimano XTR, RD-M9100, Shadow Plus, 12-S
FOX Float 38 Factory, Grip 2, E-Bike+, Luft, 180 mm, tapered	Shimano XTR, SL-M9100, Rapidfire Plus
FOX Float X2 Factory, Luft, 230x65 mm	Shimano CS-M6100, 10-51 T
Shimano EP8, DU-EP800, 250 W, 85 Nm	KMC e12S
Shimano SC-EM800, LCD-Display, ANT, Bluetooth	Shimano FC-EM900, Aluminium geschmiedet, Shimano EP24
Core S2, 720 Wh, 36 V	Husqvarna, Narrow Wide, 34 T
Charger S, 4 A	DT Swiss HX 1700 SPLINE, Tubeless ready, 6-Loch, 15x110/12x148 mm, Steckachse
Husqvarna Riser 35 mm, 780 mm, Sweep: 9 °, Rise: 20 mm	Schwalbe Magic Mary, Evolution, 62-622, 29x2.4, Tubeless Ready, Schwalbe Hans Dampf, Evolution, 65-584, 27.5x2.6, Tubeless Ready
Husqvarna 35, 0 °, Ahead	Husqvarna, Aluminium
Shimano BR-M8120, 4-Kolben, Hydraulische Scheibenbremse	130 kg
Shimano SM-RT64, 220 mm, Center Lock Shimano SM-RT64, 203 mm, Center Lock	KG
Husqvarna MTB	••••• gelb / blau
Husqvarna Pro, 31,6 mm, Dropper Post	

Artikelnummer

4000005741	S
4000005744	M
4000005746	L
4000005749	XL

Unser Preis in €*

8.199,-

Alle Angaben über Lieferumfang, Aussehen, Leistungen, Maße und Gewichte der Fahrräder werden unverbindlich und unter dem Vorbehalt von Komponentenverfügbarkeit, Irrtümern, Druck-, Satz- und Tippfehlern gemacht; diesbezügliche Änderungen bleiben jederzeit vorbehalten.

Abbildungen sind ähnlich

H
Husqvarna
E-BICYCLES

unverbindliche Preisempfehlung inklusive der gültigen gesetzlichen MwSt.



Hard Cross HC4

29/27.5", Alloy 6061, integrierter Akku, Boost, New HQV Alloy, 180 mm	SRAM GX Eagle, 12-S
FOX Float 38 Performance, Grip, E-Bike+, Luft, 180 mm, tapered	SRAM GX Eagle, Single Click
FOX Float X Performance, Luft, 230x65 mm	SRAM PG-1230, 11-50 T
Shimano EP8, DU-EP800, 250 W, 85 Nm	SRAM GX Eagle
Shimano SC-E7000, LCD-Display, ANT, Bluetooth	Shimano FC-EM900, Aluminium geschmiedet, Shimano EP24
Core S2, 720 Wh, 36 V	SRAM X-Sync Eagle, 34 T
Charger S, 4 A	DT Swiss HX 1700 SPLINE, Tubeless ready, 6-Loch, 15x110/12x148 mm, Steckachse
Husqvarna Riser 35 mm, 780 mm, Sweep: 9°, Rise: 20 mm	Schwalbe Magic Mary, Evolution, 62-622, 29x2.4, Tubeless Ready, Schwalbe Hans Dampf, Evolution, 65-584, 27.5x2.6, Tubeless Ready
Husqvarna 35, 0°, Ahead	Husqvarna, Aluminium
SRAM G2 RSC, 4-Kolben, Hydraulische Scheibenbremse	130 kg
SRAM Centerline, 220 mm, 6-Loch, SRAM Centerline, 200 mm, 6-Loch	KG
Husqvarna MTB	grau / schwarz
Husqvarna Pro, 31,6 mm, Dropper Post	

Artikelnummer

4000005641	S
4000005644	M
4000005646	L
4000005649	XL

Unser Preis in €*

























7.299,-

Alle Angaben über Lieferumfang, Aussehen, Leistungen, Maße und Gewichte der Fahrräder werden unverbindlich und unter dem Vorbehalt von Komponentenverfügbarkeit, Irrtümern, Druck-, Satz- und Tippfehlern gemacht; diesbezügliche Änderungen bleiben jederzeit vorbehalten.

Abbildungen sind ähnlich



Hard Cross HC3

 29/27.5", Alloy 6061, integrierter Akku, Boost, New HQV Alloy, 180 mm	 Shimano Deore XT, RD-M8100, Shadow Plus, 12-S
 RockShox ZEB Select, DebonAir, Luft, 180 mm, tapered	 Shimano Deore, SL-M6100, Rapidfire Plus
 RockShox Super Deluxe Select+, Luft, 230x65 mm	 Shimano CS-M6100, 10-51 T
 Shimano EP8, DU-EP800, 250 W, 85 Nm	 KMC e12S
 Shimano SC-EM800, LCD-Display, ANT, Bluetooth	 Shimano FC-EM600, Aluminium geschmiedet, Shimano EP24
 Core S1, 630 Wh, 36 V	 Husqvarna, Narrow Wide, 34 T
 Charger S, 4 A	 DT Swiss H 1900 SPLINE, Tubeless ready, Center Lock, 15x110/12x148 mm, Steckachse
 Husqvarna Riser 35 mm, 780 mm, Sweep: 9°, Rise: 20 mm	 Schwalbe Magic Mary, Evolution, 62-622, 29x2.4, Tubeless Ready, Schwalbe Hans Dampf, Evolution, 65-584, 27.5x2.6, Tubeless Ready
 Husqvarna 35, 0°, Ahead	 Husqvarna, Aluminium
 Shimano BR-M8120, 4-Kolben, Hydraulische Scheibenbremse	 130 kg
 Shimano RT-MT800, 203 mm, Center Lock, Shimano RT-EM810, 203 mm, Center Lock	 KG
 Husqvarna MTB	 weiß / blau
 Husqvarna Pro, 31,6 mm, Dropper Post	

Artikelnummer

4000005541	S
4000005544	M
4000005546	L
4000005549	XL

Unser Preis in €*

6.799,-

Alle Angaben über Lieferumfang, Aussehen, Leistungen, Maße und Gewichte der Fahrräder werden unverbindlich und unter dem Vorbehalt von Komponentenverfügbarkeit, Irrtümern, Druck-, Satz- und Tippfehlern gemacht; diesbezügliche Änderungen bleiben jederzeit vorbehalten.







Abbildungen sind ähnlich

Husqvarna[®]
E-BICYCLES

unverbindliche Preisempfehlung inklusive der gültigen gesetzlichen MwSt.



Hard Cross HC2

 29/27.5", Alloy 6061, integrierter Akku, Boost, New HQV Alloy, 180 mm	 SRAM SX Eagle, 12-S
 RockShox Domain R, DebonAir, Luft, 180 mm, tapered	 SRAM SX Eagle, Single Click
 RockShox Super Deluxe Select+, Luft, 230x65 mm	 SRAM PG-1230, 11-50 T
 Shimano EP8, DU-EP800, 250 W, 85 Nm	 SRAM SX Eagle
 Shimano SC-E7000, LCD-Display, ANT, Bluetooth	 Shimano FC-EM600, Aluminium geschmiedet, Shimano EP24
 Core S1, 630 Wh, 36 V	 SRAM X-Sync Eagle, 34 T
 Charger S, 4 A	 Rim: Ryde Disc35, geöst, Tubeless Ready / Hub: Husqvarna DA210R, 6-Loch, 12x148 mm, Steckachse, HG, Rim: Ryde Disc30, geöst, Tubeless Ready / Hub: Husqvarna DA210F, 6-Loch, 15x110 mm, Steckachse
 Husqvarna Riser 35 mm, 780 mm, Sweep: 9°, Rise: 20 mm	 Schwalbe Magic Mary, Evolution, 62-622, 29x2.4, Tubeless Ready, Schwalbe Hans Dampf, Evolution, 65-584, 27.5x2.6, Tubeless Ready
 Husqvarna 35, 0°, Ahead	 Husqvarna, Aluminium
 SRAM, 4-Kolben, Hydraulische Scheibenbremse	 130 kg
 SRAM Centerline, 200 mm, 6-Loch	 KG
 Husqvarna MTB	 schwarz / weiß
 Husqvarna Pro, 31,6 mm, Dropper Post	

Artikelnummer

4000005441	S
4000005444	M
4000005446	L
4000005449	XL

Unser Preis in €*

5.999,-

Alle Angaben über Lieferumfang, Aussehen, Leistungen, Maße und Gewichte der Fahrräder werden unverbindlich und unter dem Vorbehalt von Komponentenverfügbarkeit, Irrtümern, Druck-, Satz- und Tippfehlern gemacht; diesbezügliche Änderungen bleiben jederzeit vorbehalten.

Abbildungen sind ähnlich

H
Husqvarna
E-BICYCLES

*unverbindliche Preisempfehlung inklusive der gültigen gesetzlichen MwSt.



Hard Cross HC1

 29/27.5", Alloy 6061, integrierter Akku, Boost, New HQV Alloy, 180 mm	 Tektro RD-M350, 9-S
 SR SUNTOUR DuroLux38 Boost, Luft, 180 mm, tapered	 Tektro SL-M350R
 SR SUNTOUR TRIAir, Luft, 230x65 mm	 Tektro CS-M350, 11-46 T
 Shimano EP8, DU-EP800, 250 W, 85 Nm	 KMC e9S
 Shimano SC-E7000, LCD-Display, ANT, Bluetooth	 Shimano FC-EM600, Aluminium geschmiedet, Shimano EP24
 Core S1, 630 Wh, 36 V	 Husqvarna, Narrow Wide, 34 T
 Charger S, 4 A	 Rim: Ryde Disc35, geöst, Tubeless Ready / Hub: Husqvarna DA210R, 6-Loch, 12x148 mm, Steckachse, HG, Rim: Ryde Disc30, geöst, Tubeless Ready / Hub: Husqvarna DH820F, 6-Loch, 15x110 mm, Steckachse
 Husqvarna Riser 35 mm, 780 mm, Sweep: 9°, Rise: 20 mm	 Continental Trail King, 60-622, 29x2.4, Continental Trail King, 65-584, 27.5x2.6, Tubeless Ready
 Husqvarna 35, 0°, Ahead	 Husqvarna, Aluminium
 Magura MT5, 4-Kolben, Hydraulische Scheibenbremse	 130 kg
 Magura MDR-C, 203 mm, 6-Loch	 KG
 Husqvarna MTB	 schwarz / grau
 Husqvarna, 31,6 mm, Dropper Post	

Artikelnummer

4000005341	S
4000005344	M
4000005346	L
4000005349	XL

Unser Preis in €*

5.499,-

Alle Angaben über Lieferumfang, Aussehen, Leistungen, Maße und Gewichte der Fahrräder werden unverbindlich und unter dem Vorbehalt von Komponentenverfügbarkeit, Irrtümern, Druck-, Satz- und Tippfehlern gemacht; diesbezügliche Änderungen bleiben jederzeit vorbehalten.

Abbildungen sind ähnlich

H
Husqvarna
E-BICYCLES

*unverbindliche Preisempfehlung inklusive der gültigen gesetzlichen MwSt.

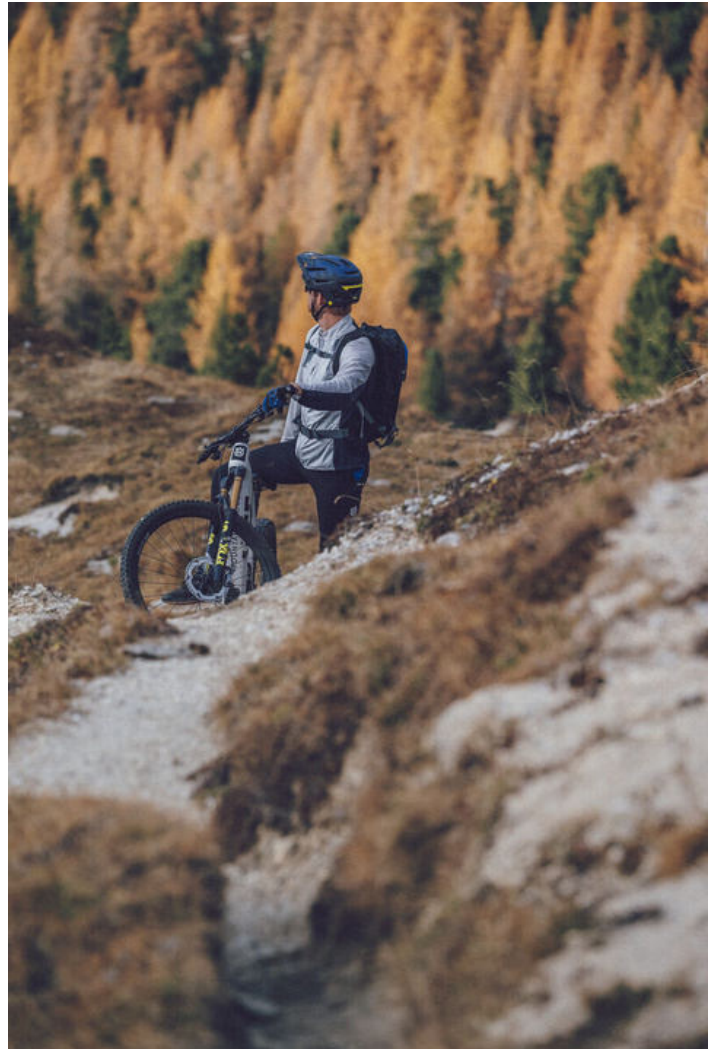

Photographer: Rudi Schedl

MOUNTAIN CROSS

Für Touren in das Unbekannte

Die Mountain Cross Serie wurde für alle Fahrer entwickelt, die die Wunder der Natur auf ihre ganz eigene Art erkunden möchten. Das Intuitive Dynamic Riding Concept von Husqvarna kommt hier voll zum Tragen. Hochwertige Features und beste Dynamik, perfektionierte Geometrie und Sitzposition: Dein Mountain Cross Bike bietet dir ein ganz neues E-MTB-Erlebnis.



Mountain Cross MC6

Carbon, integrierter Akku, Boost, New HQV Carbon, 150 mm	Shimano XTR, RD-M9100, Shadow Plus, 12-S
FOX Float 36 Factory, Grip 2, Luft, 150 mm, tapered	Shimano XTR, SL-M9100, Rapidfire Plus
FOX Float X Factory, Luft, 230x62.5 mm	Shimano CS-M6100, 10-51 T
Shimano EP8, DU-EP800, 250 W, 85 Nm	KMC e12S
Shimano SC-EM800, LCD-Display, ANT, Bluetooth	Shimano FC-EM600, Aluminium geschmiedet, Shimano EP24
Core S3, 720 Wh, 36 V	Husqvarna, Narrow Wide, 34 T
Charger S, 4 A	DT Swiss HX 1700 SPLINE, Tubeless ready, Center Lock, 15x110/12x148 mm, Steckachse
Husqvarna Riser 35 mm, 780 mm, Sweep: 8°, Rise: 18 mm	Schwalbe Nobby Nic, Evolution, 62-622, 29x2.4, Tubeless Ready, Schwalbe Nobby Nic, Evolution, 65-584, 27.5x2.6, Tubeless Ready
Husqvarna 35, 0°, Ahead	Husqvarna, Aluminium
Shimano BR-M8120, 4-Kolben, Hydraulische Scheibenbremse	130 kg
Shimano RT-MT800, 203 mm, Center Lock, Shimano RT-EM810, 203 mm, Center Lock	KG
Husqvarna MTB	grau
Husqvarna Pro, 31,6 mm, Dropper Post	

Artikelnummer

27.5"	4000005041	S
29/27.5"	4000005044	M
29/27.5"	4000005046	L
29/27.5"	4000005049	XL

Unser Preis in €*

8.799,-

Alle Angaben über Lieferumfang, Aussehen, Leistungen, Maße und Gewichte der Fahrräder werden unverbindlich und unter dem Vorbehalt von Komponentenverfügbarkeit, Irrtümern, Druck-, Satz- und Tippfehlern gemacht; diesbezügliche Änderungen bleiben jederzeit vorbehalten.

Abbildungen sind ähnlich



Mountain Cross MC5

Carbon, integrierter Akku, Boost, New HQV Carbon, 150 mm	Shimano Deore XT, RD-M8100, Shadow Plus, 12-S
FOX Float 36, Performance, Grip, E-Bike+, Luft, 150 mm, tapered	Shimano Deore, SL-M6100, Rapidfire Plus
FOX Float DPS Performance, Luft, 230x62.5 mm	Shimano CS-M6100, 10-51 T
Shimano EP8, DU-EP800, 250 W, 85 Nm	KMC e12S
Shimano SC-EM800, LCD-Display, ANT, Bluetooth	Shimano FC-EM600, Aluminium geschmiedet, Shimano EP24
Core S3, 720 Wh, 36 V	Husqvarna, Narrow Wide, 34 T
Charger S, 4 A	DT Swiss HX 1700 SPLINE, Tubeless ready, Center Lock, 15x110/12x148 mm, Steckachse
Husqvarna Riser 35 mm, 780 mm, Sweep: 8 °, Rise: 20 mm	Schwalbe Nobby Nic, Evolution, 62-622, 29x2.4, Tubeless Ready, Schwalbe Nobby Nic, Evolution, 65-584, 27.5x2.6, Tubeless Ready
Husqvarna 35, 0 °, Ahead	Husqvarna, Aluminium
Shimano BR-MT420, 4-Kolben, Hydraulische Scheibenbremse	130 kg
Shimano SM-RT64, 203 mm, Center Lock, Shimano RT-EM600, 203 mm, Center Lock	KG
Husqvarna MTB	hellblau / dunkelblau
Husqvarna Pro, 31,6 mm, Dropper Post	

Artikelnummer

27.5"	4000004941	S
29/27.5"	4000004944	M
29/27.5"	4000004946	L
29/27.5"	4000004949	XL

Unser Preis in €*

7.799,-

Alle Angaben über Lieferumfang, Aussehen, Leistungen, Maße und Gewichte der Fahrräder werden unverbindlich und unter dem Vorbehalt von Komponentenverfügbarkeit, Irrtümern, Druck-, Satz- und Tippfehlern gemacht; diesbezügliche Änderungen bleiben jederzeit vorbehalten.

Abbildungen sind ähnlich



Mountain Cross MC4

Carbon, integrierter Akku, Boost, New HQV Carbon, 150 mm	SRAM GX Eagle, 12-S
RockShox 35 Gold RL, DebonAir, Luft, 150 mm, tapered	SRAM GX Eagle, Single Click
RockShox Deluxe Select+, Luft, 230x62.5 mm	SRAM PG-1230, 11-50 T
Shimano EP8, DU-EP800, 250 W, 85 Nm	SRAM GX Eagle
Shimano SC-E7000, LCD-Display, ANT, Bluetooth	Shimano FC-EM900, Aluminium geschmiedet, Shimano EP24
Core S3, 720 Wh, 36 V	SRAM X-Sync Eagle, 34 T
Charger S, 4 A	Rim: Ryde Disc35, geöst, Tubeless Ready / Hub: Husqvarna DA210R, 6-Loch, 12x148 mm, Steckachse, HG, Rim: Ryde Disc30, geöst, Tubeless Ready / Hub: Husqvarna DA210F, 6-Loch, 15x110 mm, Steckachse
Husqvarna Riser 35 mm, 780 mm, Sweep: 8 °, Rise: 20 mm	Schwalbe Nobby Nic, Evolution, 62-622, 29x2.4, Tubeless Ready, Schwalbe Nobby Nic, Evolution, 65-584, 27.5x2.6, Tubeless Ready
Husqvarna 35, 0 °, Ahead	Husqvarna, Aluminium
SRAM, 4-Kolben, Hydraulische Scheibenbremse	130 kg
SRAM Centerline, 200 mm, 6-Loch	KG
Husqvarna MTB	weiß
Husqvarna Pro, 31,6 mm, Dropper Post	

Artikelnummer

27.5"	4000004841	S
29/27.5"	4000004844	M
29/27.5"	4000004846	L
29/27.5"	4000004849	XL

Unser Preis in €*

























6.799,-

Alle Angaben über Lieferumfang, Aussehen, Leistungen, Maße und Gewichte der Fahrräder werden unverbindlich und unter dem Vorbehalt von Komponentenverfügbarkeit, Irrtümern, Druck-, Satz- und Tippfehlern gemacht; diesbezügliche Änderungen bleiben jederzeit vorbehalten.

Abbildungen sind ähnlich



Mountain Cross MC3

 Alloy 6061, integrierter Akku, Boost, 150 mm	 Shimano Deore XT, RD-M8100, Shadow Plus, 12-S
 RockShox Yari RC, DebonAir, Luft, 150 mm, tapered	 Shimano Deore, SL-M6100, Rapidfire Plus
 RockShox Deluxe Select+, Luft, 230x62.5 mm	 Shimano CS-M6100, 10-51 T
 Shimano EP8, DU-EP800, 250 W, 85 Nm	 KMC e12S
 Shimano SC-EM800, LCD-Display, ANT, Bluetooth	 Shimano FC-EM600, Aluminium geschmiedet, Shimano EP24
 Core S1, 630 Wh, 36 V	 Husqvarna, Narrow Wide, 34 T
 Charger S, 4 A	 DT Swiss H 1900 SPLINE, Tubeless ready, Center Lock, 15x110/12x148 mm, Steckachse,
 Husqvarna Riser 35 mm, 780 mm, Sweep: 8 °, Rise: 20 mm	 Schwalbe Nobby Nic, Evolution, 62-622, 29x2.4, Tubeless Ready, Schwalbe Nobby Nic, Evolution, 65-584, 27.5x2.6, Tubeless Ready
 Husqvarna 35, 0 °, Ahead	 Husqvarna, Aluminium
 Shimano BR-MT420, 4-Kolben, Hydraulische Scheibenbremse	 130 kg
 Shimano SM-RT64, 203 mm, Center Lock, Shimano RT-EM600, 203 mm, Center Lock	 KG
 Husqvarna MTB	 grau / schwarz
 Husqvarna Pro, 31,6 mm, Dropper Post	

Artikelnummer

27.5"	4000004741	S
29/27.5"	4000004744	M
29/27.5"	4000004746	L
29/27.5"	4000004749	XL

Unser Preis in €*





6.299,-

Alle Angaben über Lieferumfang, Aussehen, Leistungen, Maße und Gewichte der Fahrräder werden unverbindlich und unter dem Vorbehalt von Komponentenverfügbarkeit, Irrtümern, Druck-, Satz- und Tippfehlern gemacht; diesbezügliche Änderungen bleiben jederzeit vorbehalten.

Abbildungen sind ähnlich



Mountain Cross MC2

 Alloy 6061, integrierter Akku, Boost, 150 mm	 SRAM SX Eagle, 12-S
 RockShox 35 Gold RL, DebonAir, Luft, 150 mm, tapered	 SRAM SX Eagle, Single Click
 RockShox Deluxe Select+, Luft, 230x62.5 mm	 SRAM PG-1230, 11-50 T
 Shimano EP8, DU-EP800, 250 W, 85 Nm	 SRAM SX Eagle
 Shimano SC-E7000, LCD-Display, ANT, Bluetooth	 Shimano FC-EM600, Aluminium geschmiedet, Shimano EP24
 Core S1, 630 Wh, 36 V	 SRAM X-Sync Eagle, 34 T
 Charger S, 4 A	 Rim: Ryde Disc35, geöst, Tubeless Ready / Hub: Husqvarna DA210R, 6-Loch, 12x148 mm, Steckachse, HG, Rim: Ryde Disc30, geöst, Tubeless Ready / Hub: Husqvarna DA210F, 6-Loch, 15x110 mm, Steckachse
 Husqvarna Riser 35 mm, 780 mm, Sweep: 8 °, Rise: 20 mm	 Schwalbe Nobby Nic, Evolution, 62-622, 29x2.4, Tubeless Ready, Schwalbe Nobby Nic, Evolution, 65-584, 27.5x2.6, Tubeless Ready
 Husqvarna 35, 0 °, Ahead	 Husqvarna, Aluminium
 SRAM, 4-Kolben, Hydraulische Scheibenbremse	 130 kg
 SRAM Centerline, 200 mm, 6-Loch	 KG
 Husqvarna MTB	 blau / weiß
 Husqvarna Pro, 31,6 mm, Dropper Post	

Artikelnummer

27.5"	4000004641	S
29/27.5"	4000004644	M
29/27.5"	4000004646	L
29/27.5"	4000004649	XL

Unser Preis in €*

5.699,-

Alle Angaben über Lieferumfang, Aussehen, Leistungen, Maße und Gewichte der Fahrräder werden unverbindlich und unter dem Vorbehalt von Komponentenverfügbarkeit, Irrtümern, Druck-, Satz- und Tippfehlern gemacht; diesbezügliche Änderungen bleiben jederzeit vorbehalten.

Abbildungen sind ähnlich

Husqvarna[®]
E-BICYCLES

*unverbindliche Preisempfehlung inklusive der gültigen gesetzlichen MwSt.



Mountain Cross MC1

Alloy 6061, integrierter Akku, Boost, 150 mm	Tektro RD-M350, 9-S
SR SUNTOUR Zeron35 Boost AIR LOR, Luft, 150 mm, tapered	Tektro SL-M350R
SR SUNTOUR EDGE PLUS 2CR, Luft, 230x62.5 mm	Tektro CS-M350, 11-46 T
Shimano EP8, DU-EP800, 250 W, 85 Nm	Shimano CN-LG500
Shimano SC-E7000, LCD-Display, ANT, Bluetooth	Shimano FC-EM600, Aluminium geschmiedet, Shimano EP24
Core S1, 630 Wh, 36 V	Husqvarna, Narrow Wide, 34 T
Charger S, 4 A	Rim: Ryde Disc35, geöst, Tubeless Ready / Hub: Husqvarna DA210R, 6-Loch, 12x148 mm, Steckachse, HG, Rim: Ryde Disc30, geöst, Tubeless Ready / Hub: Husqvarna DA210F, 6-Loch, 15x110 mm, Steckachse
Husqvarna Riser 35 mm, 780 mm, Sweep: 8°, Rise: 20 mm	Schwalbe Nobby Nic, Performance, 62-622, 29x2.4, Schwalbe Nobby Nic, Performance, 65-584, 27.5x2.6
Husqvarna 35, 0°, Ahead	Husqvarna, Aluminium
Magura MT5, 4-Kolben, Hydraulische Scheibenbremse	130 kg
Magura MDR-C, 203 mm, 6-Loch	KG
Husqvarna MTB	gelb / dunkelblau, grau / weiß
Husqvarna, 31,6 mm, Dropper Post	

Artikelnummer

	gelb / dunkelblau		grau / weiß
27.5"	4000004541	S	4000004441
29/27.5"	4000004544	M	4000004444
29/27.5"	4000004546	L	4000004446
29/27.5"	4000004549	XL	4000004449

Unser Preis in €*

5.199,-

Alle Angaben über Lieferumfang, Aussehen, Leistungen, Maße und Gewichte der Fahrräder werden unverbindlich und unter dem Vorbehalt von Komponentenverfügbarkeit, Irrtümern, Druck-, Satz- und Tippfehlern gemacht; diesbezügliche Änderungen bleiben jederzeit vorbehalten.

Abbildungen sind ähnlich



Photographer: Luke Talbot

























LIGHT CROSS

Für Touren in das Unbekannte

Die Mountain Cross Serie wurde für alle Fahrer entwickelt, die die Wunder der Natur auf ihre ganz eigene Art erkunden möchten. Das Intuitive Dynamic Riding Concept von Husqvarna kommt hier voll zum Tragen. Hochwertige Features und beste Dynamik, perfektionierte Geometrie und Sitzposition - für ein ganz neues E-MTB-Erlebnis!



Light Cross LC6

 Carbon/Alloy 6061, integrierter Akku, Boost, New HQV Carbon, 120 mm	 Shimano XTR, RD-M9100, Shadow Plus, 12-S
 RockShox Pike Select, DebonAir, Luft, 130 mm, tapered	 Shimano Deore XT, SL-M8100, Rapidfire Plus
 RockShox SIDLuxe Select+, Luft, 190x45 mm	 Shimano CS-M6100, 10-51 T
 Shimano EP8, DU-EP800, 250 W, 85 Nm	 KMC e12S
 Shimano SC-EM800, LCD-Display, ANT, Bluetooth	 Shimano FC-EM900, Aluminium geschmiedet, Shimano EP24
 Core S3, 720 Wh, 36 V	 Husqvarna, Narrow Wide, 34 T
 Charger S, 4 A	 Rim: Ryde Disc30, geöst, Tubeless Ready / Hub: Shimano MT410, Center Lock, 12x148 mm, MS, Rim: Ryde Disc30, geöst, Tubeless Ready / Hub: Shimano MT400, Center Lock, 15x110 mm
 Husqvarna Riser 35 mm, 780 mm, Sweep: 9°, Rise: 20 mm	 Pirelli Scorpion Trail S, 62-622, 29x2.4, Tubeless Ready, Pirelli Scorpion Trail S, 62-584, 27.5x2.4, Tubeless Ready
 Husqvarna 35, 0°, Ahead	 Husqvarna, Aluminium
 Shimano BR-MT420, 4-Kolben, Hydraulische Scheibenbremse, Shimano BR-MT410, 2-Kolben, Hydraulische Scheibenbremse	 130 kg
 Shimano SM-RT30, 203 mm, Center Lock, Shimano RT-EM300, 180 mm, Center Lock	 KG
 Husqvarna MTB	 blau
 Husqvarna Pro, 31,6 mm, Dropper Post	

Artikelnummer

27.5"	4000004341	S
29/27.5"	4000004344	M
29/27.5"	4000004346	L
29/27.5"	4000004349	XL

EP8 85 Nm 720 Wh 29"/27.5" 27.5"

Unser Preis in €*

6.899,-

Alle Angaben über Lieferumfang, Aussehen, Leistungen, Maße und Gewichte der Fahrräder werden unverbindlich und unter dem Vorbehalt von Komponentenverfügbarkeit, Irrtümern, Druck-, Satz- und Tippfehlern gemacht; diesbezügliche Änderungen bleiben jederzeit vorbehalten.

























Abbildungen sind ähnlich

Husqvarna
E-BICYCLES

unverbindliche Preisempfehlung inklusive der gültigen gesetzlichen MwSt.



Light Cross LC5

 Carbon/Alloy 6061, integrierter Akku, Boost, New HQV Carbon, 120 mm	 Shimano Deore XT, RD-M8100, Shadow Plus, 12-S
 RockShox 35 Gold RL, DebonAir, Luft, 130 mm, tapered	 Shimano Deore XT, SL-M8100, Rapidfire Plus
 RockShox Deluxe Select+, Luft, 190x45 mm	 Shimano CS-M6100, 10-51 T
 Shimano EP8, DU-EP800, 250 W, 85 Nm	 KMC e12S
 Shimano SC-E7000, LCD-Display, ANT, Bluetooth	 Shimano FC-EM900, Aluminium geschmiedet, Shimano EP24
 Core S3, 720 Wh, 36 V	 Husqvarna, Narrow Wide, 34 T
 Charger S, 4 A	 Rim: Ryde Disc30, geöst, Tubeless Ready / Hub: Shimano MT410, Center Lock, 12x148 mm, MS, Rim: Ryde Disc30, geöst, Tubeless Ready / Hub: Shimano MT400, Center Lock, 15x110 mm
 Husqvarna Riser 35 mm, 780 mm, Sweep: 9 °, Rise: 20 mm	 Pirelli Scorpion Trail S, 62-622, 29x2.4, Tubeless Ready, Pirelli Scorpion Trail S, 62-584, 27.5x2.4, Tubeless Ready
 Husqvarna 35, 0 °, Ahead	 Husqvarna, Aluminium
 Shimano BR-MT420, 4-Kolben, Hydraulische Scheibenbremse, Shimano BR-MT410, 2-Kolben, Hydraulische Scheibenbremse	 130 kg
 Shimano SM-RT30, 203 mm, Center Lock, Shimano RT-EM300, 180 mm, Center Lock	 KG
 Husqvarna MTB	 dunkelgrau
 Husqvarna Pro, 31,6 mm, Dropper Post	

Artikelnummer

27.5"	4000004241	S
29/27.5"	4000004244	M
29/27.5"	4000004246	L
29/27.5"	4000004249	XL

Unser Preis in €*

6.299,-

Alle Angaben über Lieferumfang, Aussehen, Leistungen, Maße und Gewichte der Fahrräder werden unverbindlich und unter dem Vorbehalt von Komponentenverfügbarkeit, Irrtümern, Druck-, Satz- und Tippfehlern gemacht; diesbezügliche Änderungen bleiben jederzeit vorbehalten.

Abbildungen sind ähnlich

Husqvarna
E-BICYCLES

*unverbindliche Preisempfehlung inklusive der gültigen gesetzlichen MwSt.



Light Cross LC4

Carbon/Alloy 6061, integrierter Akku, Boost, New HQV Carbon, 120 mm	SRAM SX Eagle, 12-S
SR SUNTOUR Raidon34 Boost LOR, Luft, 130 mm, tapered	SRAM SX Eagle, Single Click
SR SUNTOUR Raidon R, Luft, 190x45 mm	SRAM PG-1210, 11-50 T
Shimano EP8, DU-EP800, 250 W, 85 Nm	SRAM SX Eagle
Shimano SC-E7000, LCD-Display, ANT, Bluetooth	Shimano FC-EM900, Aluminium geschmiedet, Shimano EP24
Core S3, 720 Wh, 36 V	SRAM X-Sync Eagle, 34 T
Charger S, 4 A	Rim: Ryde Disc30, geöst, Tubeless Ready / Hub: Shimano MT400, Center Lock, 12x148 mm, HG, Rim: Ryde Disc30, geöst, Tubeless Ready / Hub: Shimano MT400, Center Lock, 15x110 mm
Husqvarna Riser 35 mm, 780 mm, Sweep: 9°, Rise: 20 mm	Pirelli Scorpion Trail S, 62-622, 29x2.4, Tubeless Ready, Pirelli Scorpion Trail S, 62-584, 27.5x2.4, Tubeless Ready
Husqvarna 35, 0°, Ahead	Husqvarna, Aluminium
Shimano BR-MT410, 2-Kolben, Hydraulische Scheibenbremse	130 kg
Shimano SM-RT30, 203 mm, Center Lock, Shimano RT-EM300, 180 mm, Center Lock	KG
Husqvarna MTB	weiß
Husqvarna Pro, 31,6 mm, Dropper Post	

Artikelnummer

27.5"	4000004141	S
29/27.5"	4000004144	M
29/27.5"	4000004146	L
29/27.5"	4000004149	XL

Unser Preis in €*

5.899,-

Alle Angaben über Lieferumfang, Aussehen, Leistungen, Maße und Gewichte der Fahrräder werden unverbindlich und unter dem Vorbehalt von Komponentenverfügbarkeit, Irrtümern, Druck-, Satz- und Tippfehlern gemacht; diesbezügliche Änderungen bleiben jederzeit vorbehalten.













Abbildungen sind ähnlich

H
Husqvarna[®]
E-BICYCLES

unverbindliche Preisempfehlung inklusive der gültigen gesetzlichen MwSt.



Light Cross LC3

 Alloy 6061, integrierter Akku, Boost, New HQV Alloy, 120 mm	 SRAM SX Eagle, 12-S
 RockShox 35 Gold RL, DebonAir, Luft, 120 mm, tapered	 SRAM SX Eagle, Single Click
 RockShox Deluxe Select, Luft, 190x45 mm	 SRAM PG-1210, 11-50 T
 Shimano EP8, DU-EP800, 250 W, 85 Nm	 SRAM SX Eagle
 Shimano SC-E7000, LCD-Display, ANT, Bluetooth	 Shimano FC-EM600, Aluminium geschmiedet, Shimano EP24
 Core S1, 630 Wh, 36 V	 SRAM X-Sync Eagle, 34 T
 Charger S, 4 A	 Rim: Ryde Disc30, geöst, Tubeless Ready / Hub: Shimano MT400, Center Lock, 12x148 mm, HG, Rim: Ryde Disc30, geöst, Tubeless Ready / Hub: Shimano MT400, Center Lock, 15x110 mm
 Husqvarna Riser 35 mm, 780 mm, Sweep: 9 °, Rise: 20 mm	 Pirelli Scorpion Trail S, 62-622, 29x2.4, Tubeless Ready, Pirelli Scorpion Trail S, 62-584, 27.5x2.4, Tubeless Ready
 Husqvarna 35, 0 °, Ahead	 Husqvarna, Aluminium
 Shimano BR-MT410, 2-Kolben, Hydraulische Scheibenbremse	 130 kg
 Shimano SM-RT30, 203 mm, Center Lock, Shimano RT-EM300, 180 mm, Center Lock	 KG
 Husqvarna MTB	 dunkelblau
 Husqvarna Pro, 31,6 mm, Dropper Post	

Artikelnummer

27.5"	4000004041	S
29/27.5"	4000004044	M
29/27.5"	4000004046	L
29/27.5"	4000004049	XL

Unser Preis in €*

5.199,-

Alle Angaben über Lieferumfang, Aussehen, Leistungen, Maße und Gewichte der Fahrräder werden unverbindlich und unter dem Vorbehalt von Komponentenverfügbarkeit, Irrtümern, Druck-, Satz- und Tippfehlern gemacht; diesbezügliche Änderungen bleiben jederzeit vorbehalten.

























Abbildungen sind ähnlich

Husqvarna[®]
E-BICYCLES

*unverbindliche Preisempfehlung inklusive der gültigen gesetzlichen MwSt.



Light Cross LC2

 Alloy 6061, integrierter Akku, Boost, 120 mm	 Tektro RD-M350, 9-S
 RockShox 35 Silver TK, Solo Air, Luft, 120 mm, tapered	 Tektro SL-M350R
 SR SUNTOUR Raidon R, Luft, 190x45 mm	 Tektro CS-M350, 11-46 T
 Shimano EP8, DU-EP800, 250 W, 85 Nm	 Shimano CN-LG500
 Shimano SC-E5003, LCD-Display	 Shimano FC-EM600, Aluminium geschmiedet, Shimano EP24
 Core S1, 630 Wh, 36 V	 Husqvarna, Narrow Wide, 34 T
 Charger S, 4 A	 Rim: Ryde Disc30, geöst, Tubeless Ready / Hub: Shimano MT400, Center Lock, 12x148 mm, HG, Rim: Ryde Disc30, geöst, Tubeless Ready / Hub: Shimano MT400, Center Lock, 15x110 mm
 Husqvarna Riser 35 mm, 780 mm, Sweep: 9 °, Rise: 20 mm	 Pirelli Scorpion Trail S, 62-622, 29x2.4, Tubeless Ready, Pirelli Scorpion Trail S, 62-584, 27.5x2.4, Tubeless Ready
 Husqvarna 35, 0 °, Ahead	 Husqvarna, Aluminium
 Tektro HD-M280, 2-Kolben, Hydraulische Scheibenbremse	 130 kg
 Tektro TR35, 203 mm, Center Lock Tektro TR35, 180 mm, Center Lock	 KG
 Husqvarna MTB	 dunkelbronze
 Husqvarna, 31,6 mm, Dropper Post	

Artikelnummer

27.5"	4000003941	S
29/27.5"	4000003944	M
29/27.5"	4000003946	L
29/27.5"	4000003949	XL

Unser Preis in €*

4.799,-

Alle Angaben über Lieferumfang, Aussehen, Leistungen, Maße und Gewichte der Fahrräder werden unverbindlich und unter dem Vorbehalt von Komponentenverfügbarkeit, Irrtümern, Druck-, Satz- und Tippfehlern gemacht; diesbezügliche Änderungen bleiben jederzeit vorbehalten.



Light Cross LC1

	Alloy 6061, integrierter Akku, Boost, New HQV Alloy, 120 mm		Tektro RD-M350, 9-S
	SR SUNTOUR XCR34 Boost LOR, remote lockout, Luft, 120 mm, tapered		Tektro SL-M350R
	SR SUNTOUR Raidon R, Luft, 190x45 mm		Tektro CS-M350, 11-46 T
	Shimano EP8, DU-EP800, 250 W, 85 Nm		KMC e10S
	Shimano SC-E5003, LCD-Display		Shimano FC-EM600, Aluminium geschmiedet, Shimano EP24
	Core S1, 504 Wh, 36 V		Husqvarna, Narrow Wide, 34 T
	Charger S, 4 A		Rim: Ryde Disc30, geöst, Tubeless Ready / Hub: Shimano MT400, Center Lock, 12x148 mm, HG, Rim: Ryde Disc30, geöst, Tubeless Ready / Hub: Shimano MT400, Center Lock, 15x110 mm
	Husqvarna Riser 35 mm, 780 mm, Sweep: 9 °, Rise: 20 mm		Maxxis Rekon, 62-622, 29x2.4, Maxxis Rekon, 62-584, 27.5x2.4
	Husqvarna 35, 0 °, Ahead		Husqvarna, Aluminium
	Tektro HD-M280, 2-Kolben, Hydraulische Scheibenbremse		
	Tektro TR35, 203 mm, Center Lock Tektro TR35, 180 mm, Center Lock		130 kg
	Husqvarna MTB		grau
	Husqvarna, 31,6 mm, Dropper Post		

Artikelnummer

27.5"	4000003841	S
29/27.5"	4000003844	M
29/27.5"	4000003846	L
29/27.5"	4000003849	XL

Unser Preis in €*

4.499,-

Alle Angaben über Lieferumfang, Aussehen, Leistungen, Maße und Gewichte der Fahrräder werden unverbindlich und unter dem Vorbehalt von Komponentenverfügbarkeit, Irrtümern, Druck-, Satz- und Tippfehlern gemacht; diesbezügliche Änderungen bleiben jederzeit vorbehalten.

Abbildungen sind ähnlich

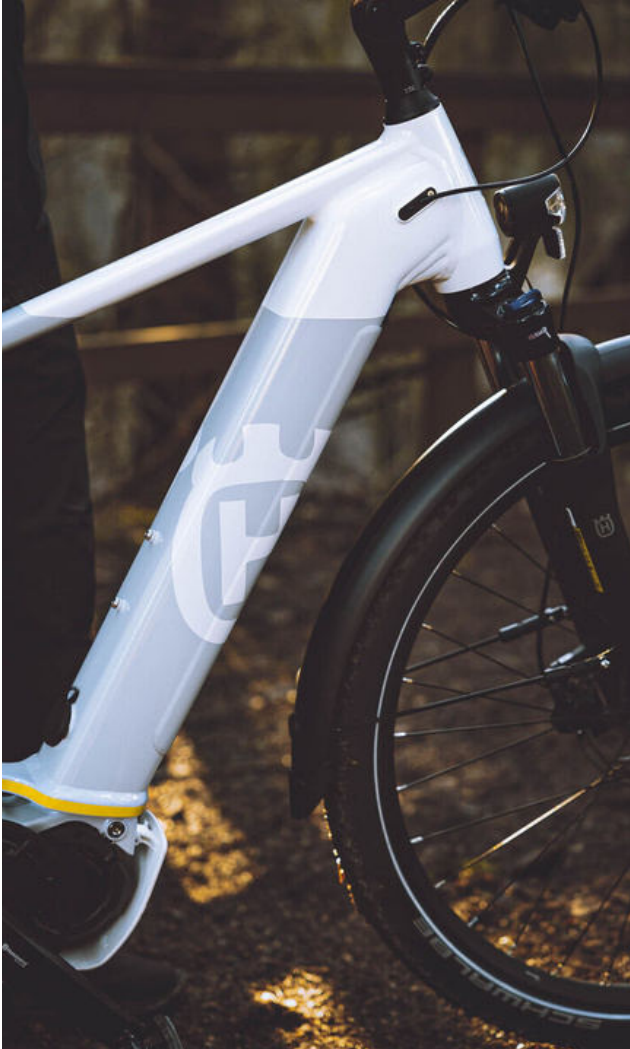

Allroad

Das Abenteuer ruft

- Tourer
- Crosser
- Gran Tourer
- Cross Tourer



Photographer: Felix Steinreiber

TOURER

Werde zum Genussfahrer

der mehr sieht, erlebt und dabei wächst.

Mit seinen Gepäckvorrichtungen kannst du alles mitnehmen, was du für weites Radwandern brauchst.

Dabei unterstützt dich der Bosch Performance Line Motor bis zu 75 Nm. Je nach Model ist der Tourer mit einem 500 oder 625 Wh Akku ausgestattet.



Tourer T2

27.5", Alloy 6061, integrierter Akku	Shimano Deore, RD-M5100, Shadow Plus, 11-S
SR SUNTOUR Mobie25 LOR, Feder, 75 mm, tapered	Shimano Deore, SL-M5100, Rapidfire Plus
-	Shimano CS-M5100, 11-51 T
Bosch Performance Line, 250 W, 75 Nm	KMC e11S
Bosch Kiox 300, LED-Display, Bluetooth LE	Miranda, Aluminium geschmiedet
Bosch PowerTube, 625 Wh, 36 V	Husqvarna, 38 T
Bosch 4A Charger, 4 A	Rim: Mach 1 630E, geöst / Hub: Husqvarna DA210F, Center Lock, 15x100 mm, Steckachse, Rim: Mach 1 630E, geöst / Hub: Shimano MT200B, Center Lock, 9x141 mm, Schnellspannachse, HG
Husqvarna Ergo 31,8 mm, 700 mm, Sweep: 9°, Rise: 12 mm	Schwalbe MARATHON ALMOTION Perf 55-584, 27.5x2.2
Husqvarna 31.8, Ahead, einstellbar	Husqvarna, Aluminium
Tektro HD-T390, 2-Kolben, Hydraulische Scheibenbremse	130 kg
Tektro TR45A, 180 mm, Center Lock	KG
Husqvarna	dark bronze
Husqvarna, 31,6 mm, Patent	

Herrmans MR4, 40 lx, 120 lm, AXA Juno E
Husqvarna Tour, Federklappe, 25 kg belastbar
Eurofender Tempo
Ursus MOOI, Hinterbauständer KSA18, einstellbar

Artikelnummer

Gent	Lady	Wave
5000019945 S	5000020042 XS	5000020143 S
5000019948 M	5000020045 S	5000020146 M
5000019952 L	5000020047 M	5000020149 L
5000019956 XL	5000020051 L	5000020152 XL

BOSCH 75 Nm 625 Wh 27.5" StVZO

Unser Preis in €*

3.999,-

Alle Angaben über Lieferumfang, Aussehen, Leistungen, Maße und Gewichte der Fahrräder werden unverbindlich und unter dem Vorbehalt von Komponentenverfügbarkeit, Irrtümern, Druck-, Satz- und Tippfehlern gemacht; diesbezügliche Änderungen bleiben jederzeit vorbehalten.

Abbildungen sind ähnlich



unverbindliche Preisempfehlung inklusive der gültigen gesetzlichen MwSt.



Tourer T1

27.5", Alloy 6061, integrierter Akku	Tektro RD-T350, 9-S
SR SUNTOUR XCM32 ATB DS LO, Feder, 80 mm	Tektro SL-M350R
-	Tektro CS-M350, 11-46 T
Bosch Performance Line, 250 W, 75 Nm	KMC e9S
Bosch Kiox 300, LED-Display, Bluetooth LE	Miranda, Aluminium geschmiedet
Bosch PowerTube, 500 Wh, 36 V	Husqvarna, 38 T
Bosch 4A Charger, 4 A	Rim: Mach 1 630E, geöst / Hub: Husqvarna DN618F, Center Lock, 9x100 mm, Schnellspannachse, Rim: Mach 1 630E, geöst / Hub: Husqvarna DN618R, Center Lock, 9x141 mm, Schnellspannachse, HG
Husqvarna Ergo 31,8 mm, 700 mm, Sweep: 9 °, Rise: 12 mm	Schwalbe MARATHON ALMOTION Perf 55-584, 27.5x2.2
Husqvarna 31.8, Ahead, einstellbar	Husqvarna, Aluminium
Tektro HD-T280, 2-Kolben, Hydraulische Scheibenbremse	130 kg
Tektro TR35, 180 mm, Center Lock	
Husqvarna	KG
Husqvarna, 31,6 mm, Patent	dark grey

Herrmans MR4, 40 lx, 120 lm, AXA Juno E
Husqvarna Tour, Federklappe, 25 kg belastbar
Eurofender Tempo
Ursus MOOI, Hinterbauständer KSA18, einstellbar

Artikelnummer

Gent	Lady	Wave
5000020245 S	5000020342 XS	5000020443 S
5000020248 M	5000020345 S	5000020446 M
5000020252 L	5000020347 M	5000020449 L
5000020256 XL	5000020351 L	5000020452 XL

BOSCH 75 Nm 500 Wh 27.5" StVZO

Unser Preis in €*

3.599,-

Alle Angaben über Lieferumfang, Aussehen, Leistungen, Maße und Gewichte der Fahrräder werden unverbindlich und unter dem Vorbehalt von Komponentenverfügbarkeit, Irrtümern, Druck-, Satz- und Tippfehlern gemacht; diesbezügliche Änderungen bleiben jederzeit vorbehalten.

Abbildungen sind ähnlich



unverbindliche Preisempfehlung inklusive der gültigen gesetzlichen MwSt.



Photographer: Felix Steinreiber

CROSSER

Behalte die Kontrolle

und Sicherheit auf allen Untergründen. Dank der neuen Bosch Performance Line Motoren und der SR SUNTOUR Federgabel ist dies auch bei langen Fahrten in leichtem Gelände kein Problem. Steigere also nicht nur deine Reichweite, sondern vor allem deinen Erholungswert, denn Sportlichkeit hat sich noch nie so bequem angefühlt.



Crosser 2

	27.5", Alloy 6061, integrierter Akku		Shimano Deore, RD-M5100, Shadow Plus, 11-S
	SR SUNTOUR Mobie25 LOR, Feder, 75 mm, tapered		Shimano Deore, SL-M5100, Rapidfire Plus
	-		Shimano CS-M5100
	Bosch Performance Line, 250 W, 75 Nm		KMC e11S
	Bosch Kiox 300, LED-Display, Bluetooth LE		Miranda, Aluminium geschmiedet
	Bosch PowerTube, 625 Wh, 36 V		Husqvarna, 38 T
	Bosch 4A Charger, 4 A		Rim: Mach 1 630E, geöst / Hub: Husqvarna DA210F, Center Lock, 15x100 mm, Steckachse, Rim: Mach 1 630E, geöst / Hub: Shimano MT200B, Center Lock, 9x141 mm, Schnellspannchse, HG
	Husqvarna Ergo 31,8 mm, 700 mm, Sweep: 9°, Rise: 12 mm		Schwalbe Smart Sam, Active, Reflex, 54-584, 27.5x2.1
	Husqvarna 31.8, Ahead, einstellbar		Husqvarna, Aluminium
	Tektro HD-T390, 2-Kolben, Hydraulische Scheibenbremse		130 kg
	Tektro TR45A, 180 mm, Center Lock		
	Husqvarna		dark blue / light blue
	Husqvarna, 31,6 mm, Patent		

	Herrmans MR4, 40 lx, 120 lm, AXA Juno E
	Husqvarna Tour, Federklappe, 25 kg belastbar
	Eurofender Tempo
	Ursus MOOI, Hinterbauständer KSA18, einstellbar

Artikelnummer

Gent	Lady	Wave
5000020545 S	5000020642 XS	5000020743 S
5000020548 M	5000020645 S	5000020746 M
5000020552 L	5000020647 M	5000020749 L
5000020556 XL	5000020651 L	5000020752 XL

BOSCH 75 Nm 625 Wh 27.5" StVZO

Unser Preis in €*

3.999,-

Alle Angaben über Lieferumfang, Aussehen, Leistungen, Maße und Gewichte der Fahrräder werden unverbindlich und unter dem Vorbehalt von Komponentenverfügbarkeit, Irrtümern, Druck-, Satz- und Tippfehlern gemacht; diesbezügliche Änderungen bleiben jederzeit vorbehalten.

Abbildungen sind ähnlich



unverbindliche Preisempfehlung inklusive der gültigen gesetzlichen MwSt.



Crosser 1

27.5", Alloy 6061, integrierter Akku	Tektro RD-T350, 9-S
SR SUNTOUR XCM32 ATB DS LO, Feder, 80 mm	Tektro SL-M350R
-	Tektro CS-M350, 11-46 T
Bosch Performance Line, 250 W, 75 Nm	KMC e9S
Bosch Kiox 300, LED-Display, Bluetooth LE	Miranda, Aluminium geschmiedet
Bosch PowerTube, 500 Wh, 36 V	Husqvarna, 38 T
Bosch 4A Charger, 4 A	Rim: Mach 1 630E, geöst / Hub: Husqvarna DN618F, Center Lock, 9x100 mm, Schnellspannachse, Rim: Mach 1 630E, geöst / Hub: Husqvarna DN618R, Center Lock, 9x141 mm, Schnellspannachse, HG
Husqvarna Ergo 31,8 mm, 700 mm, Sweep: 9°, Rise: 12 mm	Schwalbe Smart Sam, Active, Reflex, 54-584, 27.5x2.1
Husqvarna 31.8, Ahead, einstellbar	Husqvarna, Aluminium
Tektro HD-T280, 2-Kolben, Hydraulische Scheibenbremse	130 kg
Tektro TR35, 180 mm, Center Lock	KG
Husqvarna	dark blue
Husqvarna, 31,6 mm, Patent	

Herrmans MR4, 40 lx, 120 lm, AXA Juno E
Husqvarna Tour, Federklappe, 25 kg belastbar
Eurofender Tempo
Ursus MOOI, Hinterbauständer KSA18, einstellbar

Artikelnummer

Gent	Lady	Wave
5000020845 S	5000020942 XS	5000021043 S
5000020848 M	5000020945 S	5000021046 M
5000020852 L	5000020947 M	5000021049 L
5000020856 XL	5000020951 L	5000021052 XL

BOSCH 75 Nm 500 Wh 27.5" StVZO

Unser Preis in €*

3.599,-

Alle Angaben über Lieferumfang, Aussehen, Leistungen, Maße und Gewichte der Fahrräder werden unverbindlich und unter dem Vorbehalt von Komponentenverfügbarkeit, Irrtümern, Druck-, Satz- und Tippfehlern gemacht; diesbezügliche Änderungen bleiben jederzeit vorbehalten.

Abbildungen sind ähnlich



unverbindliche Preisempfehlung inklusive der gültigen gesetzlichen MwSt.



Photographer: Twenty-Four Media (top) / Rudi Schedl (bottom)

GRAN TOURER

Absolut grenzenlose Freiheit

mit einer ausgezeichneten Kombination aus unkomplizierten Funktionen eines Trekking-Bikes und hochwertigen Spezifikationen eines Allround-Tourers. Gebaut, um Dich zu neuen, spannenden Abenteuern zu inspirieren. Ausgelegt für Deine spontane Umwege und ambitionierte Fahrten voller Freude am Fahren.



Gran Tourer GT5

27.5", Alloy 6061, Full Active 4-Link, integrierter Akku, Boost, 100 mm	Shimano Deore XT, RD-M8100, Shadow Plus, 12-S
RockShox 35 Silver TK, Solo Air, Luft, 100 mm, tapered	Shimano Deore, SL-M6100, Rapidfire Plus
SR SUNTOUR EDGE LOR, Luft, 185x50 mm, Trunion	Shimano CS-M6100, 10-51 T
Shimano EP8, DU-EP800, 250 W, 85 Nm	KMC e12S
Shimano SC-E6100, LCD-Display, ANT, Bluetooth	Shimano FC-EM600, Aluminium geschmiedet, Shimano EP24
Core S1, 630 Wh, 36 V, 17,5 Ah	Husqvarna, Narrow Wide, 38 T
Charger S, 4 A	Rim: Ryde Disc26, geöst / Hub: Husqvarna DA210R, Center Lock, 12x148 mm, Steckachse, MS, Rim: Ryde Disc26, geöst / Hub: Husqvarna DA210F, Center Lock, 15x110 mm, Steckachse
Husqvarna Ergo 31,8 mm, 640 mm, Sweep: 35 °, Rise: 20 mm	Continental CONTACT Plus City, Reflex, 55-584, 27.5x2.2
Husqvarna 31.8, Ahead, einstellbar	Husqvarna, Aluminium
Shimano BR-M8120, 4-Kolben, Hydraulische Scheibenbremse, Shimano BR-M8100, 2-Kolben, Hydraulische Scheibenbremse	130 kg
Shimano SM-RT64, 180 mm, Center Lock, Shimano RT-EM600, 180 mm, Center Lock	KG
Husqvarna Vivo, by Selle Royal	dunkelgrau
Husqvarna, 31,6 mm	

Litemove HKSE-150, 70 lx, Supernova M99-TL2
Husqvarna Tour FS, SnapIt 2.0, 15 kg belastbar
Hebie Wingee
Massload, Hinterbauständer i18, einstellbar

Artikelnummer

5000017740	S
5000017744	M
5000017748	L
5000017752	XL

Unser Preis in €*

6.199,-

Alle Angaben über Lieferumfang, Aussehen, Leistungen, Maße und Gewichte der Fahrräder werden unverbindlich und unter dem Vorbehalt von Komponentenverfügbarkeit, Irrtümern, Druck-, Satz- und Tippfehlern gemacht; diesbezügliche Änderungen bleiben jederzeit vorbehalten.

Abbildungen sind ähnlich



Gran Tourer GT4

27.5", Alloy 6061, Full Active 4-Link, integrierter Akku, Boost, 100 mm	Shimano Deore, RD-M5120, Shadow Plus, 10-S
SR SUNTOUR XCR34 Boost LOR, remote lockout, Luft, 100 mm, tapered	Shimano Deore, SL-M4100, Rapidfire Plus
SR SUNTOUR EDGE LOR, Luft, 185x50 mm, Trunion	Shimano CS-M4100, 11-42 T
Shimano EP8, DU-EP800, 250 W, 85 Nm	KMC e10S
Shimano SC-E6100, LCD-Display, ANT, Bluetooth	Shimano FC-EM600, Aluminium geschmiedet, Shimano EP24
Core S1, 630 Wh, 36 V, 17,5 Ah	Husqvarna, Narrow Wide, 38 T
Charger S, 4 A	Rim: Ryde Disc26, geöst / Hub: Husqvarna DA210R, Center Lock, 12x148 mm, Steckachse, HG, Rim: Ryde Disc26, geöst / Hub: Husqvarna DA210F, Center Lock, 15x110 mm, Steckachse
Husqvarna Ergo 31,8 mm, 640 mm, Sweep: 35 °, Rise: 20 mm	Continental CONTACT Plus City, Reflex, 55-584, 27.5x2.2
Husqvarna 31.8, Ahead, einstellbar	Husqvarna, Aluminium
Shimano BR-MT200, 2-Kolben, Hydraulische	130 kg
Scheibenbremse Shimano SM-RT30, 180 mm, Center Lock, Shimano RT-EM300, 180 mm, Center Lock	KG
Husqvarna Vivo, by Selle Royal	dunkelbronze
Husqvarna, 31,6 mm	

Herrmans MR4, 40 lx, 120 lm, Supernova M99-TL2
Husqvarna Tour FS, SnapIt 2.0, 15 kg belastbar
Hebie Wingee
Massload, Hinterbauständer i18, einstellbar

Artikelnummer

- 5000017640 S
- 5000017644 M
- 5000017648 L
- 5000017652 XL

EP8 85 Nm 630 Wh 27.5" StVZO

Unser Preis in €*

5.699,-

Alle Angaben über Lieferumfang, Aussehen, Leistungen, Maße und Gewichte der Fahrräder werden unverbindlich und unter dem Vorbehalt von Komponentenverfügbarkeit, Irrtümern, Druck-, Satz- und Tippfehlern gemacht; diesbezügliche Änderungen bleiben jederzeit vorbehalten.

Abbildungen sind ähnlich



unverbindliche Preisempfehlung inklusive der gültigen gesetzlichen MwSt.



Gran Tourer GT3

27.5", Alloy 6061, integrierter Akku, Boost	Shimano Deore XT, RD-M8000, Shadow Plus, 11-S
SR SUNTOUR Mobie25 LOR, Feder, 75 mm, tapered	Shimano Deore, SL-M5100, Rapidfire Plus
-	Shimano CS-M5100, 11-42 T
Shimano EP8, DU-EP800, 250 W, 85 Nm	KMC e11S
Shimano SC-E6100, LCD-Display, ANT, Bluetooth	Shimano FC-EM600, Aluminium geschmiedet, Shimano EP24
Core S1, 630 Wh, 36 V, 17,5 Ah	Husqvarna, Narrow Wide, 38 T
Charger S, 4 A	Rim: Ryde Disc30, geöst / Hub: Husqvarna DA210R, Center Lock, 12x148 mm, Steckachse, HG, Rim: Ryde Disc30, geöst / Hub: Husqvarna DA210F, Center Lock, 100 mm, Steckachse
Husqvarna Ergo 31,8 mm, 640 mm, Sweep: 35 °, Rise: 20 mm	Schwalbe Super Moto-X, Performance, Reflex, 62-584, 27.5x2.4
Husqvarna 31.8, Ahead, einstellbar	Husqvarna, Aluminium
Shimano BR-MT410, 2-Kolben, Hydraulische Scheibenbremse	130 kg
Shimano SM-RT30, 180 mm, Center Lock, Shimano RT-EM300, 180 mm, Center Lock	25,8 kg
Husqvarna Vivo, by Selle Royal	schwarz
Husqvarna, 31,6 mm, Patent	

Litemove HKSE-70, 70 lx, Spanninga Commute Glow E
Husqvarna Tour Pro, Federklappe, MIK, 25 kg belastbar
Eurofender Tempo
Ursus MOOI, Hinterbauständer KSA40, einstellbar

Artikelnummer

Gent	Lady	Wave
5000017545 S	5000017440 XS	5000017345 S
5000017550 M	5000017445 S	5000017350 M
5000017555 L	5000017450 M	5000017355 L
5000017560 XL	5000017455 L	

EP8 85 Nm 630 Wh 27.5" StVZO

Unser Preis in €*

4.699,-

Alle Angaben über Lieferumfang, Aussehen, Leistungen, Maße und Gewichte der Fahrräder werden unverbindlich und unter dem Vorbehalt von Komponentenverfügbarkeit, Irrtümern, Druck-, Satz- und Tippfehlern gemacht; diesbezügliche Änderungen bleiben jederzeit vorbehalten.

Abbildungen sind ähnlich



unverbindliche Preisempfehlung inklusive der gültigen gesetzlichen MwSt.



Gran Tourer GT2

	27.5", Alloy 6061, integrierter Akku, Boost		Shimano Deore, RD-M5120, Shadow Plus, 10-S
	SR SUNTOUR Mobie-A32 NLO, Feder, 75 mm		Shimano Deore, SL-M4100, Rapidfire Plus
	-		Shimano CS-M4100, 11-42 T
	Shimano EP8, DU-EP800, 250 W, 85 Nm		KMC e10S
	Shimano SC-E6100, LCD-Display, ANT, Bluetooth		Shimano FC-EM600, Aluminium geschmiedet, Shimano EP24
	Core S1, 630 Wh, 36 V, 17,5 Ah		Husqvarna, Narrow Wide, 38 T
	Charger S, 4 A		Rim: Ryde Disc30, geöst / Hub: Husqvarna DA210R, Center Lock, 12x148 mm, Steckachse, HG, Rim: Ryde Disc30, geöst / Hub: Husqvarna DA210F, Center Lock, 100 mm, Steckachse
	Husqvarna Ergo 31,8 mm, 640 mm, Sweep: 35 °, Rise: 20 mm		Schwalbe Super Moto-X, Performance, Reflex, 62-584, 27.5x2.4
	Husqvarna 31.8, Ahead, einstellbar		Husqvarna, Aluminium
	Shimano BR-MT200, 2-Kolben, Hydraulische Scheibenbremse		130 kg
	Shimano SM-RT30, 180 mm, Center Lock		27,5 kg
	Husqvarna Vivo, by Selle Royal		dunkelblau
	Husqvarna, 31,6 mm, Patent		

	Herrmans MR4, 40 lx, 120 lm, AXA Juno E
	Husqvarna Tour, Federklappe, MIK, 25 kg belastbar
	Eurofender Tempo
	Ursus MOOI, Hinterbauständer KSA40, einstellbar

Artikelnummer

Gent		Lady		Wave	
5000017245	S	5000017140	XS	5000017045	S
5000017250	M	5000017145	S	5000017050	M
5000017255	L	5000017150	M	5000017055	L
5000017260	XL	5000017155	L		

Unser Preis in €*

4.399,-

Alle Angaben über Lieferumfang, Aussehen, Leistungen, Maße und Gewichte der Fahrräder werden unverbindlich und unter dem Vorbehalt von Komponentenverfügbarkeit, Irrtümern, Druck-, Satz- und Tippfehlern gemacht; diesbezügliche Änderungen bleiben jederzeit vorbehalten.

Abbildungen sind ähnlich

H
Husqvarna
E-BICYCLES

unverbindliche Preisempfehlung inklusive der gültigen gesetzlichen MwSt.



Gran Tourer GT1

27.5", Alloy 6061, integrierter Akku, Boost	Tektro RD-T350, 9-S
SR SUNTOUR Mobie-A32 NLO, Feder, 75 mm, tapered	Tektro SL-M350R
-	Tektro CS-M350, 11-46 T
Shimano E6100, DU-E6100, 250 W, 60 Nm	KMC e9S
Shimano SC-E6100, LCD-Display, ANT, Bluetooth LE	Husqvarna ET40, Aluminium geschmiedet, Shimano 24
Core S1, 630 Wh, 36 V, 17,5 Ah	Husqvarna, 38 T
Charger S, 4 A	Rim: Ryde Disc30, geöst / Hub: Husqvarna DA210R, Center Lock, 12x148 mm, Steckachse, HG, Rim: Ryde Disc30, geöst / Hub: Husqvarna DA210F, Center Lock, 100 mm, Steckachse
Husqvarna Ergo 31,8 mm, 640 mm, Sweep: 35 °, Rise: 20 mm	Continental CONTACT Plus City, Reflex, 55-584, 27.5x2.2
Husqvarna 31.8, Ahead, einstellbar	Husqvarna, Aluminium
Tektro Vela, 2-Kolben, Hydraulische Scheibenbremse	130 kg
Tektro TR35, 180 mm, Center Lock	27,1 kg
Husqvarna Vivo, by Selle Royal	grau
Husqvarna, 31,6 mm, Patent	

Herrmans MR4, 40 lx, AXA Juno E
Husqvarna Tour, Federklappe, MIK, 25 kg belastbar
Eurofender Tempo
Ursus MOOI, Hinterbauständer KSA40, einstellbar

Artikelnummer

Gent	Lady	Wave
5000016945 S	5000016840 XS	5000016745 S
5000016950 M	5000016845 S	5000016750 M
5000016955 L	5000016850 M	5000016755 L
5000016960 XL	5000016855 L	

E6100 60 Nm 630 Wh 27.5" StVZO

Unser Preis in €*

3.999,-

Alle Angaben über Lieferumfang, Aussehen, Leistungen, Maße und Gewichte der Fahrräder werden unverbindlich und unter dem Vorbehalt von Komponentenverfügbarkeit, Irrtümern, Druck-, Satz- und Tippfehlern gemacht; diesbezügliche Änderungen bleiben jederzeit vorbehalten.

Abbildungen sind ähnlich

H
Husqvarna
E-BICYCLES

unverbindliche Preisempfehlung inklusive der gültigen gesetzlichen MwSt.

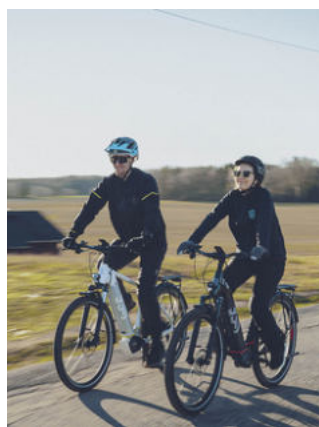

Photographer: Twenty-Four Media

CROSS TOURER

Immer noch etwas weiter

Genieße bei jedem Abenteuer die neuen Anblicke, Geräusche, Düfte und Gefühle, befreit von allen Sorgen. Der Cross Tourer ist nicht nur auf Distanzen ausgelegt, sondern darauf, dass sich diese Strecke auch lohnt. Dein ultimative Partner für lange, ehrgeizige Ausflüge als Langstrecken-Fan oder ambitionierter Trekkingfahrer.



Cross Tourer CT5

27.5", Alloy 6061, Full Active 4-Link, integrierter Akku, Boost, 100 mm	Shimano Deore XT, RD-M8100, Shadow Plus, 12-S
RockShox 35 Silver TK, Solo Air, Luft, 100 mm, tapered	Shimano Deore, SL-M6100, Rapidfire Plus
SR SUNTOUR EDGE LOR, Luft, 185x50 mm, Trunion	Shimano CS-M6100, 10-51 T
Shimano EP8, DU-EP800, 250 W, 85 Nm	KMC e12S
Shimano SC-E6100, LCD-Display, ANT, Bluetooth	Shimano FC-EM600, Aluminium geschmiedet, Shimano EP24
Core S1, 630 Wh, 36 V, 17,5 Ah	Husqvarna, Narrow Wide, 38 T
Charger S, 4 A	Rim: Ryde Disc26, geöst / Hub: Husqvarna DA210R, Center Lock, 12x148 mm, Steckachse, MS, Rim: Ryde Disc26, geöst / Hub: Husqvarna DA210F, Center Lock, 15x110 mm, Steckachse
Husqvarna Ergo 31,8 mm, 700 mm, Sweep: 9 °, Rise: 12 mm	Schwalbe Smart Sam, Active, Reflex, 54-584, 27.5x2.1
Husqvarna 31.8, Ahead, einstellbar	Husqvarna, Aluminium
Shimano BR-M8120, 4-Kolben, Hydraulische Scheibenbremse, Shimano BR-M8100, 2-Kolben, Hydraulische Scheibenbremse	130 kg
Shimano SM-RT64, 180 mm, Center Lock, Shimano RT-EM600, 180 mm, Center Lock	KG
Husqvarna Vivo, by Selle Royal	dunkelgrau / schwarz
Husqvarna, 31,6 mm	

Litemove HKSE-150, 70 lx, Supernova M99-TL2
Husqvarna Tour FS, SnapIt 2.0, 15 kg belastbar
Hebie Wingee
Massload, Hinterbauständer i18, einstellbar

Artikelnummer

5000016640	S
5000016644	M
5000016648	L
5000016652	XL

EP8 85 Nm 630 Wh 27.5" StVZO

Unser Preis in €*

6.199,-

Alle Angaben über Lieferumfang, Aussehen, Leistungen, Maße und Gewichte der Fahrräder werden unverbindlich und unter dem Vorbehalt von Komponentenverfügbarkeit, Irrtümern, Druck-, Satz- und Tippfehlern gemacht; diesbezügliche Änderungen bleiben jederzeit vorbehalten.

Abbildungen sind ähnlich

Husqvarna
E-BICYCLES

unverbindliche Preisempfehlung inklusive der gültigen gesetzlichen MwSt.



Cross Tourer CT4

27.5", Alloy 6061, Full Active 4-Link, integrierter Akku, Boost, 100 mm	Shimano Deore, RD-M5120, Shadow Plus, 10-S
SR SUNTOUR XCR34 Boost LOR, remote lockout, Luft, 100 mm, tapered	Shimano Deore, SL-M4100, Rapidfire Plus
SR SUNTOUR EDGE LOR, Luft, 185x50 mm, Trunnion	Shimano CS-M4100, 11-42 T
Shimano EP8, DU-EP800, 250 W, 85 Nm	KMC e10S
Shimano SC-E6100, LCD-Display, ANT, Bluetooth	Shimano FC-EM600, Aluminium geschmiedet, Shimano EP24
Core S1, 630 Wh, 36 V, 17,5 Ah	Husqvarna, Narrow Wide, 38 T
Charger S, 4 A	Rim: Ryde Disc26, geöst / Hub: Husqvarna DA210R, Center Lock, 12x148 mm, Steckachse, HG, Rim: Ryde Disc26, geöst / Hub: Husqvarna DA210F, Center Lock, 15x110 mm, Steckachse
Husqvarna Ergo 31,8 mm, 700 mm, Sweep: 9°, Rise: 12 mm	Schwalbe Smart Sam, Active, Reflex, 54-584, 27.5x2.1
Husqvarna 31.8, Ahead, einstellbar	Husqvarna, Aluminium
Shimano BR-MT200, 2-Kolben, Hydraulische Scheibenbremse	130 kg
Shimano SM-RT30, 180 mm, Center Lock, Shimano RT-EM300, 180 mm, Center Lock	KG
Husqvarna Vivo, by Selle Royal	weiß / schwarz
Husqvarna, 31,6 mm	

Herrmans MR4, 40 lx, 120 lm, Supernova M99-TL2
Husqvarna Tour FS, SnapIt 2.0, 15 kg belastbar
Hebie Wingee
Massload, Hinterbauständer i18, einstellbar

Artikelnummer

5000016540	S
5000016544	M
5000016548	L
5000016552	XL

EP8 85 Nm 630 Wh 27.5" StVZO

Unser Preis in €*

5.699,-

Alle Angaben über Lieferumfang, Aussehen, Leistungen, Maße und Gewichte der Fahrräder werden unverbindlich und unter dem Vorbehalt von Komponentenverfügbarkeit, Irrtümern, Druck-, Satz- und Tippfehlern gemacht; diesbezügliche Änderungen bleiben jederzeit vorbehalten.

Abbildungen sind ähnlich

Husqvarna
E-BICYCLES

unverbindliche Preisempfehlung inklusive der gültigen gesetzlichen MwSt.



Cross Tourer CT3

	27.5", Alloy 6061, integrierter Akku, Boost		Shimano Deore XT, RD-M8000, Shadow Plus, 11-S
	SR SUNTOUR Mobie25 LOR, Feder, 75 mm, tapered		Shimano Deore, SL-M5100, Rapidfire Plus
	-		Shimano CS-M5100, 11-42 T
	Shimano EP8, DU-EP800, 250 W, 85 Nm		KMC e11S
	Shimano SC-E6100, LCD-Display, ANT, Bluetooth		Shimano FC-EM600, Aluminium geschmiedet, Shimano EP24
	Core S1, 630 Wh, 36 V, 17,5 Ah		Husqvarna, Narrow Wide, 38 T
	Charger S, 4 A		Rim: Ryde Disc30, geöst / Hub: Husqvarna DA210R, Center Lock, 12x148 mm, Steckachse, HG, Rim: Ryde Disc30, geöst / Hub: Husqvarna DA210F, Center Lock, 100 mm, Steckachse
	Husqvarna Ergo 31,8 mm, 700 mm, Sweep: 9°, Rise: 12 mm Wave: Husqvarna Ergo 31,8 mm, 640 mm, Sweep: 35°, Rise: 20 mm		Schwalbe Johnny Watts, Performance, Reflex, 60-584, 27.5x2.35
	Husqvarna 31.8, Ahead, einstellbar		Husqvarna, Aluminium
	Shimano BR-MT410, 2-Kolben, Hydraulische Scheibenbremse		130 kg
	Shimano SM-RT30, 180 mm, Center Lock, Shimano RT-EM300, 180 mm, Center Lock		27,5 kg
	Husqvarna Vivo, by Selle Royal		weiß / blau
	Husqvarna, 31,6 mm, Patent		

	Litemove HKSE-70, 70 lx, Spanninga Commute Glow E
	Husqvarna Tour Pro, Federklappe, MIK, 25 kg belastbar
	Eurofender Tempo
	Ursus MOOI, Hinterbauständer KSA40, einstellbar

Artikelnummer

Gent		Lady		Wave	
5000016445	S	5000016340	XS	5000016245	S
5000016450	M	5000016345	S	5000016250	M
5000016455	L	5000016350	M	5000016255	L
5000016460	XL	5000016355	L		

Unser Preis in €*

4.699,-

Alle Angaben über Lieferumfang, Aussehen, Leistungen, Maße und Gewichte der Fahrräder werden unverbindlich und unter dem Vorbehalt von Komponentenverfügbarkeit, Irrtümern, Druck-, Satz- und Tippfehlern gemacht; diesbezügliche Änderungen bleiben jederzeit vorbehalten.

Abbildungen sind ähnlich



unverbindliche Preisempfehlung inklusive der gültigen gesetzlichen MwSt.



Cross Tourer CT2

	27.5", Alloy 6061, integrierter Akku, Boost		Shimano Deore, RD-M5120, Shadow Plus, 10-S
	SR SUNTOUR Mobie-A32 NLO, Feder, 75 mm, tapered		Shimano Deore, SL-M4100, Rapidfire Plus
	-		Shimano CS-M4100, 11-42 T
	Shimano EP8, DU-EP800, 250 W, 85 Nm		KMC e10S
	Shimano SC-E6100, LCD-Display, ANT, Bluetooth		Shimano FC-EM600, Aluminium geschmiedet, Shimano EP24
	Core S1, 630 Wh, 36 V, 17,5 Ah		Husqvarna, Narrow Wide, 38 T
	Charger S, 4 A		Rim: Ryde Disc30, geöst / Hub: Husqvarna DA210R, Center Lock, 12x148 mm, Steckachse, HG, Rim: Ryde Disc30, geöst / Hub: Husqvarna DA210F, Center Lock, 100 mm, Steckachse
	Husqvarna Ergo 31,8 mm, 700 mm, Sweep: 9°, Rise: 12 mm Wave: Husqvarna Ergo 31,8 mm, 640 mm, Sweep: 35°, Rise: 20 mm		Schwalbe Johnny Watts, Performance, Reflex, 60-584, 27.5x2.35
	Husqvarna 31.8, Ahead, einstellbar		Husqvarna, Aluminium
	Shimano BR-MT200, 2-Kolben, Hydraulische Scheibenbremse		130 kg
	Shimano SM-RT30, 180 mm, Center Lock		27,5 kg
	Husqvarna Vivo, by Selle Royal		weiß / dunkelbronze
	Husqvarna, 31,6 mm, Patent		

	Herrmans MR4, 40 lx, 120 lm, AXA Juno E
	Husqvarna Tour, Federklappe, MIK, 25 kg belastbar
	Eurofender Tempo
	Ursus MOOI, Hinterbauständer KSA40, einstellbar

Artikelnummer

Gent		Lady		Wave	
5000016145	S	5000016040	XS	5000015945	S
5000016150	M	5000016045	S	5000015950	M
5000016155	L	5000016050	M	5000015955	L
5000016160	XL	5000016055	L		

Unser Preis in €*

4.399,-

Alle Angaben über Lieferumfang, Aussehen, Leistungen, Maße und Gewichte der Fahrräder werden unverbindlich und unter dem Vorbehalt von Komponentenverfügbarkeit, Irrtümern, Druck-, Satz- und Tippfehlern gemacht; diesbezügliche Änderungen bleiben jederzeit vorbehalten.

Abbildungen sind ähnlich

Husqvarna
E-BICYCLES

unverbindliche Preisempfehlung inklusive der gültigen gesetzlichen MwSt.



Cross Tourer CT1

	27.5", Alloy 6061, integrierter Akku, Boost		Tektro RD-T350, 9-S
	SR SUNTOUR Mobie-A32 NLO, Feder, 75 mm, tapered		Tektro SL-M350R
	-		Tektro CS-M350, 11-46 T
	Shimano E6100, DU-E6100, 250 W, 60 Nm		KMC e9S
	Shimano SC-E6100, LCD-Display, ANT, Bluetooth LE		Husqvarna ET40, Aluminium geschmiedet, Shimano 24
	Core S1, 630 Wh, 36 V, 17,5 Ah		Husqvarna, 38 T
	Charger S, 4 A		Rim: Ryde Disc30, geöst / Hub: Husqvarna DA210R, Center Lock, 12x148 mm, Steckachse, HG, Rim: Ryde Disc30, geöst / Hub: Husqvarna DA210F, Center Lock, 100 mm, Steckachse
	Husqvarna Ergo 31,8 mm, 700 mm, Sweep: 9°, Rise: 12 mm Wave: Husqvarna Ergo 31,8 mm, 640 mm, Sweep: 35°, Rise: 20 mm		Schwalbe Smart Sam, Active, Reflex, 54-584, 27.5x2.1
	Husqvarna 31.8, Ahead, einstellbar		Husqvarna, Aluminium
	Tektro Vela, 2-Kolben, Hydraulische Scheibenbremse		130 kg
	Tektro TR35, 180 mm, Center Lock		26,4 kg
	Husqvarna Vivo, by Selle Royal		weiß / grau
	Husqvarna, 31,6 mm, Patent		

	Herrmans MR4, 40 lx, 120 lm, AXA Juno E
	Husqvarna Tour, Federklappe, MIK, 25 kg belastbar
	Eurofender Tempo
	Ursus MOOI, Hinterbauständer KSA40, einstellbar

Artikelnummer

Gent		Lady		Wave	
5000015845	S	5000015740	XS	5000015645	S
5000015850	M	5000015745	S	5000015650	M
5000015855	L	5000015750	M	5000015655	L
5000015860	XL	5000015755	L		

E6100 60 Nm 630 Wh 27.5" StVZO

Unser Preis in €*

3.999,-

Alle Angaben über Lieferumfang, Aussehen, Leistungen, Maße und Gewichte der Fahrräder werden unverbindlich und unter dem Vorbehalt von Komponentenverfügbarkeit, Irrtümern, Druck-, Satz- und Tippfehlern gemacht; diesbezügliche Änderungen bleiben jederzeit vorbehalten.

Abbildungen sind ähnlich

H
Husqvarna
E-BICYCLES

unverbindliche Preisempfehlung inklusive der gültigen gesetzlichen MwSt.



Photographer: Felix Steinreiber (top), Niklas Wallner (bottom)

Urban

Alltägliche Mobilität

- Grand Towner
- Towner
- Gran City
- Eco City



Photographer: Dan Gustavsson (top), Felix Steinreiber (bottom)

GRAN TOWNER

Verpflichtungen in Vergnügen

Das bequeme Stadtfahrrad bringt die Power eines Touring Rades mit und verführt dich regelrecht mit seiner ruhigen natürlichen Fahrweise weiterzufahren, als du es geplant hast.

Für alle, die nicht nur einen täglichen Begleiter suchen, sondern Erholung in der Weite.



Grand Towner 5 FW

Alloy 6061, integrierter Akku	-
SR SUNTOUR NEX-E25, Feder, 63 mm	Shimano Nexus, SL-C7000-5, Revoshift
-	Shimano CS-C7000
Bosch Performance Line, 250 W, 75 Nm	KMC Z1eHX EPT
Bosch Kiox 300, LED-Display	Miranda, Aluminium geschmiedet
Bosch PowerTube, 625 Wh, 36 V	Husqvarna, 38 T
Bosch 4A Charger	Rim: Mach 1 630E, geöst / Hub: Husqvarna DN618F, Center Lock, 9x100 mm, Schnellspannachse, Rim: Mach 1 630E, geöst / Hub: Shimano Nexus SG-C7000
Husqvarna Ergo 31,8 mm, 640 mm, Sweep: 35 °, Rise: 20 mm	26": Mitas Flash, Reflex, 47-559, 26x1.75 28": Mitas Flash, Reflex, 47-622, 28x1.75
Husqvarna 31.8, Ahead, einstellbar	Husqvarna, Aluminium
Tektro HD-T280, 2-Kolben, Hydraulische Scheibenbremse	130 kg
Tektro TR35A, 180 mm, Center Lock Tektro TR35A, 160 mm, Center Lock	KG
Husqvarna	white / blue
Husqvarna, 31,6 mm, Patent	

Herrmans MR4, 40 lx, 120 lm, AXA Juno E
Husqvarna Tour, MIK, 25 kg belastbar
Eurofender Tempo
Ursus MOOI, Hinterbauständer KSA18, einstellbar

Artikelnummer

26"	5000021243	S
28"	5000021246	M
28"	5000021249	L
28"	5000021252	XL

BOSCH 75 Nm 625 Wh 26" & 28" StVZO

Unser Preis in €*

3.799,-

Alle Angaben über Lieferumfang, Aussehen, Leistungen, Maße und Gewichte der Fahrräder werden unverbindlich und unter dem Vorbehalt von Komponentenverfügbarkeit, Irrtümern, Druck-, Satz- und Tippfehlern gemacht; diesbezügliche Änderungen bleiben jederzeit vorbehalten.

Abbildungen sind ähnlich

Husqvarna
E-BICYCLES

unverbindliche Preisempfehlung inklusive der gültigen gesetzlichen MwSt.



Grand Towner 5 CB

Alloy 6061, integrierter Akku	-
SR SUNTOUR NEX-E25, Feder, 63 mm	Shimano Nexus, SL-C7000-5, Revoshift
-	Shimano CS-C7000
Bosch Performance Line, 250 W, 75 Nm	KMC Z1eHX EPT
Bosch Kiox 300, LED-Display	Miranda, Aluminium geschmiedet
Bosch PowerTube, 625 Wh, 36 V	Husqvarna, 38 T
Bosch 4A Charger	Rim: Mach 1 630E, geöst / Hub: Husqvarna DN618F, Center Lock, 9x100 mm, Schnellspannachse, Rim: Mach 1 630E, geöst / Hub: Shimano Nexus, SG-C7002
Husqvarna Ergo 31,8 mm, 640 mm, Sweep: 35 °, Rise: 20 mm	26": Mitas Flash, Reflex, 47-559, 26x1.75 28": Mitas Flash, Reflex, 47-622, 28x1.75
Husqvarna 31.8, Ahead, einstellbar	Husqvarna, Aluminium
Tektro HD-T280, 2-Kolben, Hydraulische Scheibenbremse, Rücktrittbremse	130 kg
Tektro TR35A, 180 mm, Center Lock Tektro TR47, 160 mm, 5-Loch	KG
Husqvarna	white / blue
Husqvarna, 31,6 mm, Patent	

Herrmans MR4, 40 lx, 120 lm, AXA Juno E
Husqvarna Tour, MIK, 25 kg belastbar
Eurofender Tempo
Ursus MOOI, Hinterbauständer KSA18, einstellbar

Artikelnummer

26"	5000021143	S
28"	5000021146	M
28"	5000021149	L
28"	5000021152	XL

BOSCH 75 Nm 625 Wh 26" & 28" StVZO

Unser Preis in €*

3.799,-

Alle Angaben über Lieferumfang, Aussehen, Leistungen, Maße und Gewichte der Fahrräder werden unverbindlich und unter dem Vorbehalt von Komponentenverfügbarkeit, Irrtümern, Druck-, Satz- und Tippfehlern gemacht; diesbezügliche Änderungen bleiben jederzeit vorbehalten.

Abbildungen sind ähnlich

Husqvarna
E-BICYCLES

unverbindliche Preisempfehlung inklusive der gültigen gesetzlichen MwSt.



Grand Towner 4 FW

 Alloy 6061, integrierter Akku	 -
 SR SUNTOUR NEX-E25, Feder, 63 mm	 Shimano Nexus, SL-C7000-5, Revoshift
 -	 Shimano CS-C7000
 Bosch Performance Line, 250 W, 75 Nm	 KMC Z1eHX EPT
 Bosch LED Remote	 Miranda, Aluminium geschmiedet
 Bosch Kiox 300, LED-Display	 Husqvarna, 38 T
 Bosch 4A Charger	 Rim: Mach 1 630E, geöst / Hub: Husqvarna DN618F, Center Lock, 9x100 mm, Schnellspannachse, Rim: Mach 1 630E, geöst / Hub: Shimano Nexus SG-C7000
 Husqvarna Ergo 31,8 mm, 640 mm, Sweep: 35 °, Rise: 20 mm	 26": Mitas Flash, Reflex, 47-559, 26x1.75 28": Mitas Flash, Reflex, 47-622, 28x1.75
 Husqvarna 31.8, Ahead, einstellbar	 Husqvarna, Aluminium
 Tektro HD-T280, 2-Kolben, Hydraulische Scheibenbremse	 130 kg
 Tektro TR35A, 180 mm, Center Lock Tektro TR35A, 160 mm, Center Lock	 KG
 Husqvarna	 black, grey / dark grey
 Husqvarna, 31,6 mm, Patent	

 Herrmans MR4, 40 lx, 120 lm, AXA Juno E
 Husqvarna Tour, MIK, 25 kg belastbar
 Eurofender Tempo
 Ursus MOOI, Hinterbauständer KSA18, einstellbar

Artikelnummer

	black		grey / dark grey
26"	5000021543	S	5000021643 S
28"	5000021546	M	5000021646 M
28"	5000021549	L	5000021649 L
28"	5000021552	XL	5000021652 XL

BOSCH 75 Nm 500 Wh 26" & 28" StVZO

Unser Preis in €*

3.599,-

Alle Angaben über Lieferumfang, Aussehen, Leistungen, Maße und Gewichte der Fahrräder werden unverbindlich und unter dem Vorbehalt von Komponentenverfügbarkeit, Irrtümern, Druck-, Satz- und Tippfehlern gemacht; diesbezügliche Änderungen bleiben jederzeit vorbehalten.

Abbildungen sind ähnlich

H
Husqvarna
E-BICYCLES

unverbindliche Preisempfehlung inklusive der gültigen gesetzlichen MwSt.



Grand Towner 4 CB

Alloy 6061, integrierter Akku	-
SR SUNTOUR NEX-E25, Feder, 63 mm	Shimano Nexus, SL-C7000-5, Revoshift
-	Shimano CS-C7000
Bosch Performance Line, 250 W, 75 Nm	KMC Z1eHX EPT
Bosch Kiox 300, LED-Display	Miranda, Aluminium geschmiedet
Bosch PowerTube, 500 Wh, 36 V	Husqvarna, 38 T
Bosch 4A Charger	Rim: Mach 1 630E, geöst / Hub: Husqvarna DN618F, Center Lock, 9x100 mm, Schnellspannachse, Rim: Mach 1 630E, geöst / Hub: Shimano Nexus, SG-C7002
Husqvarna Ergo 31,8 mm, 640 mm, Sweep: 35 °, Rise: 20 mm	26": Mitas Flash, Reflex, 47-559, 26x1.75 28": Mitas Flash, Reflex, 47-622, 28x1.75
Husqvarna 31.8, Ahead, einstellbar	Husqvarna, Aluminium
Tektro HD-T280, 2-Kolben, Hydraulische Scheibenbremse	130 kg
Tektro TR35A, 180 mm, Center Lock Tektro TR47, 160 mm, 5-Loch	KG
Husqvarna	black, grey / dark grey
Husqvarna, 31,6 mm, Patent	

Herrmans MR4, 40 lx, 120 lm, AXA Juno E
Husqvarna Tour, MIK, 25 kg belastbar
Eurofender Tempo
Ursus MOOI, Hinterbauständer KSA18, einstellbar

Artikelnummer

	black		grey / dark grey	
26"	5000021343	S	5000021443	S
28"	5000021346	M	5000021446	M
28"	5000021349	L	5000021449	L
28"	5000021352	XL	5000021452	XL

BOSCH 75 Nm 500 Wh 26" & 28" StVZO

Unser Preis in €*

3.599,-

Alle Angaben über Lieferumfang, Aussehen, Leistungen, Maße und Gewichte der Fahrräder werden unverbindlich und unter dem Vorbehalt von Komponentenverfügbarkeit, Irrtümern, Druck-, Satz- und Tippfehlern gemacht; diesbezügliche Änderungen bleiben jederzeit vorbehalten.

Abbildungen sind ähnlich

Husqvarna
E-BICYCLES

unverbindliche Preisempfehlung inklusive der gültigen gesetzlichen MwSt.



Photographer: Felix Steinreiber

TOWNER

Deine Strecke - Deine Regeln

Towner eignen sich perfekt für urbane Umgebungen, die nie zur Ruhe kommen.

Diese Bikes sind absolut zuverlässig, stets bereit und helfen dir dabei, langwierige Staus und chaotische Hauptverkehrszeiten zu umgehen. Warum stehen und warten, bis sich das Auto vor dir in Bewegung setzt?



Towner 2

Alloy 6061, integrierter Akku	Tektro RD-T350, 9-S
SR SUNTOUR NEX-E25, Feder, 63 mm	Tektro SL-M350R
-	Tektro CS-M350, 11-46 T
Bosch Active Line Plus, 250 W, 50 Nm	KMC e9S
Bosch Intuvia	Miranda, Aluminium geschmiedet
500 Wh, 36 V	Husqvarna, 38 T
Bosch Compact Charger, 2 A	Rim: Mach 1 630E, geöst / Hub: Husqvarna DN618F, Center Lock, 9x100 mm, Schnellspannachse, Rim: Mach 1 630E, geöst / Hub: Husqvarna DN618R, Center Lock, 9x141 mm, Schnellspannachse, HG
Husqvarna Ergo 31,8 mm, 700 mm, Sweep: 9 °, Rise: 12 mm	26": Mitas Flash, Reflex, 47-559, 26x1.75 28": Mitas Flash, Reflex, 47-622 28x1.75
Husqvarna 31.8, Ahead, einstellbar	Husqvarna, Aluminium
Tektro HD-T280, 2-Kolben, Hydraulische Scheibenbremse	130 kg
Tektro TR35A, 180 mm, Center Lock Tektro TR35A, 160 mm, Center Lock	KG
Husqvarna	dark grey
Husqvarna, 31,6 mm, Patent	

Herrmans MR4, 40 lx, 120 lm, AXA Juno E
Husqvarna Tour, MIK, 25 kg belastbar
Eurofender Tempo
Ursus MOOI, Hinterbauständer KSA18, einstellbar

Artikelnummer

26"	5000021943	S
28"	5000021946	M
28"	5000021949	L
28"	5000021952	XL

BOSCH 50 Nm 500 Wh 26" & 28" StVZO

Unser Preis in €*

3.199,-

Alle Angaben über Lieferumfang, Aussehen, Leistungen, Maße und Gewichte der Fahrräder werden unverbindlich und unter dem Vorbehalt von Komponentenverfügbarkeit, Irrtümern, Druck-, Satz- und Tippfehlern gemacht; diesbezügliche Änderungen bleiben jederzeit vorbehalten.

Abbildungen sind ähnlich

H
Husqvarna
E-BICYCLES

unverbindliche Preisempfehlung inklusive der gültigen gesetzlichen MwSt.



Towner 2 FW

 Alloy 6061, integrierter Akku	 -
 SR SUNTOUR NEX-E25, Feder, 63 mm	 Shimano Nexus, SL-C6000-8, Revoshift
 -	 Shimano SM-Gear, 19 T
 Bosch Active Line Plus, 250 W, 50 Nm	 KMC Z1eHX EPT
 Bosch Intuvia	 Miranda, Aluminium geschmiedet
 500 Wh, 36 V	 Husqvarna, 38 T
 Bosch Compact Charger, 2 A	 Rim: Mach 1 630E, geöst / Hub: Husqvarna DN618F, Center Lock, 9x100 mm, Schnellspannachse, Rim: Mach 1 630E, geöst / Hub: Shimano Nexus SG-C6001
 Husqvarna Ergo 31,8 mm, 700 mm, Sweep: 9 °, Rise: 12 mm	 26": Mitas Flash, Reflex, 47-559, 26x1.75 28": Mitas Flash, Reflex, 47-622, 28x1.75
 Husqvarna 31.8, Ahead, einstellbar	 Husqvarna, Aluminium
 Tektro HD-T280, 2-Kolben, Hydraulische Scheibenbremse	 130 kg
 Tektro TR35A, 180 mm, Center Lock Tektro TR35A, 160 mm, Center Lock	 KG
 Husqvarna	 dark grey
 Husqvarna, 31,6 mm, Patent	

 Herrmans MR4, 40 lx, 120 lm, AXA Juno E
 Husqvarna Tour, MIK, 25 kg belastbar
 Eurofender Tempo
 Ursus MOOI, Hinterbauständer KSA18, einstellbar

Artikelnummer

26"	5000021843	S
28"	5000021846	M
28"	5000021849	L
28"	5000021852	XL

BOSCH 50 Nm 500 Wh 26" & 28" StVZO

Unser Preis in €*

3.199,-

Alle Angaben über Lieferumfang, Aussehen, Leistungen, Maße und Gewichte der Fahrräder werden unverbindlich und unter dem Vorbehalt von Komponentenverfügbarkeit, Irrtümern, Druck-, Satz- und Tippfehlern gemacht; diesbezügliche Änderungen bleiben jederzeit vorbehalten.

Abbildungen sind ähnlich

Husqvarna
E-BICYCLES

unverbindliche Preisempfehlung inklusive der gültigen gesetzlichen MwSt.



Towner 2 CB

Alloy 6061, integrierter Akku	-
SR SUNTOUR NEX-E25, Feder, 63 mm	Shimano Nexus, SL-C6000-8, Revoshift
-	Shimano SM-Gear, 19 T
Bosch Active Line Plus, 250 W, 50 Nm	KMC Z1eHX EPT
Bosch Intuvia	Miranda, Aluminium geschmiedet
500 Wh, 36 V	Husqvarna, 38 T
Bosch Compact Charger, 2 A	Rim: Mach 1 630E, geöst / Hub: Husqvarna DN618F, Center Lock, 9x100 mm, Schnellspannachse, Rim: Mach 1 630E, geöst / Hub: Shimano Nexus SG-C6001
Husqvarna Ergo 31,8 mm, 700 mm, Sweep: 9 °, Rise: 12 mm	26": Mitas Flash, Reflex, 47-559, 26x1.75 28": Mitas Flash, Reflex, 47-622, 28x1.75
Husqvarna 31.8, Ahead, einstellbar	Husqvarna, Aluminium
Tektro HD-T280, 2-Kolben, Hydraulische Scheibenbremse, Rücktrittbremse	130 kg
Tektro TR35A, 180 mm, Center Lock Tektro TR47, 160 mm, 5-Loch	KG
Husqvarna	dark grey
Husqvarna, 31,6 mm, Patent	

Herrmans MR4, 40 lx, 120 lm, AXA Juno E
Husqvarna Tour, MIK, 25 kg belastbar
Eurofender Tempo
Ursus MOOI, Hinterbauständer KSA18, einstellbar

Artikelnummer

26"	5000021743	S
28"	5000021746	M
28"	5000021749	L
28"	5000021752	XL

BOSCH 50 Nm 500 Wh 26" & 28" StVZO

Unser Preis in €*

3.199,-

Alle Angaben über Lieferumfang, Aussehen, Leistungen, Maße und Gewichte der Fahrräder werden unverbindlich und unter dem Vorbehalt von Komponentenverfügbarkeit, Irrtümern, Druck-, Satz- und Tippfehlern gemacht; diesbezügliche Änderungen bleiben jederzeit vorbehalten.

Abbildungen sind ähnlich



unverbindliche Preisempfehlung inklusive der gültigen gesetzlichen MwSt.



Photographer: Rudi Schedl (top), Niklas Wallner (bottom)

GRAN CITY

Leicht, wendig und agil.

Mit unserer Husqvarna-Flotte an Urban- und City-E-Bikes entdeckst du ganz neue Rhythmen in deiner Stadt.

Leicht, wendig und agil. Fahre am Straßenverkehr vorbei, erlebe neue Momente im Geschehen deiner Stadt und darüber hinaus. Mit den Gran City Modellen wird der Ride in der Stadt zum Vergnügen. Stark, beweglich und bequem.



Gran City GC6

Alloy 6061, integrierter Akku, Skeleton Interface	Shimano Nexus, SG-C7000, 5-S
SR SUNTOUR NEX-E25, Feder, 63 mm	Shimano Nexus, SL-C7000-5, Revoshift
-	Gates SureFit, 28
Shimano EP8, DU-EP800, 250 W, 85 Nm	Gates CDX Belt
Shimano SC-E6100, LCD-Display, ANT, Bluetooth, Bluetooth LE	Husqvarna, Forged Alloy, Shimano EP24
Core S1, 630 Wh, 36 V, 17,5 Ah	Gates CDX, 39 T
Charger S, 4 A	Rim: Ryde Disc21, Tubeless Ready / Hub: Shimano Nexus SG-C7000, Center Lock, 10x135 mm, Schraubachse, Rim: Ryde Disc21, Tubeless Ready / Hub: Shimano TX505, Center Lock, 9x100 mm
Husqvarna Ergo 31,8 mm, 640 mm, Sweep: 35 °, Rise: 25 mm	26": Schwalbe Delta Cruiser Plus, 50-559, 26x2.0 28": Schwalbe Delta Energizer Plus, 50-622, 28x2.0
Husqvarna 31.8, Ahead, einstellbar	Husqvarna, Aluminium
Shimano BR-MT200, 2-Kolben, Hydraulische Scheibenbremse	130 kg
Shimano SM-RT30, 180 mm, Center Lock, Shimano SM-RT30, 160 mm, Center Lock	27 kg
Husqvarna	schwarz / rot
Husqvarna, 31,6 mm, Dropper Post	

Litmove HKSE-70, 70 lx, AXA Blueline E
Husqvarna Tour, Federklappe, MIK, 25 kg belastbar
Eurofender Tempo
Ursus MOOI, Hinterbauständer KSA18, einstellbar

Artikelnummer

26"	5000009042	XS
28"	5000009046	S
28"	5000009050	M
28"	5000009054	L

Unser Preis in €*

























4.699,-

Alle Angaben über Lieferumfang, Aussehen, Leistungen, Maße und Gewichte der Fahrräder werden unverbindlich und unter dem Vorbehalt von Komponentenverfügbarkeit, Irrtümern, Druck-, Satz- und Tippfehlern gemacht; diesbezügliche Änderungen bleiben jederzeit vorbehalten.

Abbildungen sind ähnlich



Gran City GC4 CB

 Alloy 6061, integrierter Akku, Skeleton Interface	 Shimano Nexus, SG-C7000, 5-S
 SR SUNTOUR NEX-E25, Feder	 Shimano Nexus, SL-C7000-5, Revoshift
 -	 Shimano CS-C7000, 27
 Shimano E6110, DU-E6110, 250 W, 60 Nm	 KMC Z1eHX
 Shimano SC-E6100, LCD-Display, ANT, Bluetooth LE	 Husqvarna, Forged Alloy
 Core S1, 630 Wh, 36 V	 Husqvarna, 38 T
 Charger S, 4 A	 Rim: Ryde Disc21, Tubeless Ready / Hub: Shimano Nexus SG-C7002, Center Lock, Rim: Ryde Disc21, Tubeless Ready / Hub: Shimano TX505, Center Lock, 9x100 mm
 Husqvarna Ergo 31,8 mm, 640 mm, Sweep: 35 °, Rise: 25 mm	 26": Schwalbe Delta Cruiser Plus, 50-559, 26x2.0 28": Schwalbe Delta Energizer Plus, 50-622, 28x2.0
 Husqvarna 31.8, Ahead, einstellbar	 Husqvarna, Aluminium
 Shimano BR-MT200, 2-Kolben, Hydraulische Scheibenbremse, Rücktrittbremse	 130 kg
 Shimano SM-RT30, 180 mm, Center Lock, Shimano SM-RTC60, 160 mm, 5-Loch	 27,6 kg
 Husqvarna	 blau / gelb
 Husqvarna, 31,6 mm, Dropper Post	

 Herrmans MR4, 40 lx, AXA Blueline E
 Husqvarna Tour, MIK
 Eurofender Tempo
 Ursus MOOI, Hinterbauständer KSA18, einstellbar

Artikelnummer

26"	5000008842	XS
28"	5000008846	S
28"	5000008850	M
28"	5000008854	L

E6100 60 Nm 630 Wh 26" & 28" StVZO 

Unser Preis in €*

3.899,-

Alle Angaben über Lieferumfang, Aussehen, Leistungen, Maße und Gewichte der Fahrräder werden unverbindlich und unter dem Vorbehalt von Komponentenverfügbarkeit, Irrtümern, Druck-, Satz- und Tippfehlern gemacht; diesbezügliche Änderungen bleiben jederzeit vorbehalten.

Abbildungen sind ähnlich

H
Husqvarna®
E-BICYCLES

unverbindliche Preisempfehlung inklusive der gültigen gesetzlichen MwSt.



Gran City GC4 FW

28", Alloy 6061, integrierter Akku, Skeleton Interface	Shimano Nexus, SG-C7000, 5-S
SR SUNTOUR NEX-E25, Feder	Shimano Nexus, SL-C7000-5, Revoshift
-	Shimano CS-C7000, 27
Shimano E6100, DU-E6100, 250 W, 60 Nm	KMC Z1eHX
Shimano SC-E6100, LCD-Display, ANT, Bluetooth LE	Husqvarna, Forged Alloy
Core S1, 630 Wh, 36 V	Husqvarna, 38 T
Charger S, 4 A	Rim: Ryde Disc21, Tubeless Ready / Hub: Shimano Nexus SG-C7000, Center Lock, 10x135 mm, Rim: Ryde Disc21, Tubeless Ready / Hub: Shimano TX505, Center Lock, 9x100 mm
Husqvarna Ergo 31,8 mm, 640 mm, Sweep: 35 °, Rise: 25 mm	26": Schwalbe Delta Cruiser Plus, 50-559, 26x2.0 28": Schwalbe Delta Energizer Plus, 50-622, 28x2.0
Husqvarna 31.8, Ahead, einstellbar	Husqvarna, Aluminium
Shimano BR-MT200, 2-Kolben, Hydraulische Scheibenbremse	130 kg
Shimano SM-RT30, 180 mm, Center Lock, Shimano SM-RT30, 160 mm, Center Lock	27,6 kg
Husqvarna	blau / gelb
Husqvarna, 31,6 mm, Dropper Post	

Herrmans MR4, 40 lx, AXA Blueline E
Husqvarna Tour, MIK
Eurofender Tempo
Ursus MOOI, Hinterbauständer KSA18, einstellbar

Artikelnummer

26"	5000008942	XS
28"	5000008946	S
28"	5000008950	M
28"	5000008954	L

E6100 60 Nm 630 Wh 26" & 28" StVZO

Unser Preis in €*

3.899,-

Alle Angaben über Lieferumfang, Aussehen, Leistungen, Maße und Gewichte der Fahrräder werden unverbindlich und unter dem Vorbehalt von Komponentenverfügbarkeit, Irrtümern, Druck-, Satz- und Tippfehlern gemacht; diesbezügliche Änderungen bleiben jederzeit vorbehalten.

Abbildungen sind ähnlich

Husqvarna
E-BICYCLES

unverbindliche Preisempfehlung inklusive der gültigen gesetzlichen MwSt.



Gran City GC3

Alloy 6061, integrierter Akku, Skeleton Interface	Shimano Deore, RD-M592, Shadow, 9-S
SR SUNTOUR NEX-E25, Feder	Shimano Altus, SL-M2010, Rapidfire Plus
-	Shimano CS-HG200, 11-36 T
Shimano E6100, DU-E6100, 250 W, 60 Nm	KMC e9S
Shimano SC-E6100, LCD-Display, ANT, Bluetooth LE	Husqvarna, Forged Alloy
Core S1, 630 Wh, 36 V	Husqvarna, 38 T
Charger S, 4 A	Rim: Ryde Disc21, Tubeless Ready / Hub: Shimano TX505, Center Lock, 10x135 mm, Rim: Ryde Disc21, Tubeless Ready / Hub: Shimano TX505, Center Lock, 9x100 mm
Husqvarna Ergo 31,8 mm, 640 mm, Sweep: 35 °, Rise: 25 mm	26": Schwalbe Delta Cruiser Plus, 50-559, 26x2.0 28": Schwalbe Delta Energizer Plus, 50-622, 28x2.0
Husqvarna 31.8, Ahead, einstellbar	Husqvarna, Aluminium
Shimano BR-MT200, 2-Kolben, Hydraulische Scheibenbremse	130 kg
Shimano SM-RT30, 180 mm, Center Lock, Shimano RT-EM300, 180 mm, Center Lock	26,8 kg
Husqvarna	blau / rot
Husqvarna, 31,6 mm, Dropper Post	

Herrmans MR4, 40 lx, AXA Blueline E
Husqvarna Tour, MIK
Eurofender Tempo
Ursus MOOI, Hinterbauständer KSA18, einstellbar

Artikelnummer

26"	5000008742	XS
28"	5000008746	S
28"	5000008750	M
28"	5000008754	L

E6100 60 Nm 630 Wh 26" & 28" StVZO

Unser Preis in €*

3.899,-

Alle Angaben über Lieferumfang, Aussehen, Leistungen, Maße und Gewichte der Fahrräder werden unverbindlich und unter dem Vorbehalt von Komponentenverfügbarkeit, Irrtümern, Druck-, Satz- und Tippfehlern gemacht; diesbezügliche Änderungen bleiben jederzeit vorbehalten.

Abbildungen sind ähnlich

Husqvarna
E-BICYCLES

unverbindliche Preisempfehlung inklusive der gültigen gesetzlichen MwSt.



Gran City GC2 CB

Alloy 6061, integrierter Akku, Skeleton Interface	Shimano Nexus, SG-C6001, 8-S
SR SUNTOUR NEX-E25, Feder	Shimano Nexus, SL-C6000-8, Revoshift
-	Shimano SM-Gear, 19
Shimano E6110, DU-E6110, 250 W, 60 Nm	KMC Z1eHX EPT
Shimano SC-E6100, LCD-Display, ANT, Bluetooth LE	Husqvarna, Forged Alloy
Core S1, 500 Wh, 36 V	Husqvarna, 38 T
Charger S, 4 A	Rim: Ryde Disc21, Tubeless Ready / Hub: Shimano Nexus SG-C6001, Center Lock, 10x135 mm, Rim: Ryde Disc21, Tubeless Ready / Hub: Shimano TX505, Center Lock, 9x100 mm
Husqvarna Ergo 31,8 mm, 640 mm, Sweep: 35 °, Rise: 25 mm	26": Schwalbe Delta Cruiser Plus, 50-559, 26x2.0 28": Schwalbe Delta Energizer Plus, 50-622, 28x2.0
Husqvarna 31.8, Ahead, einstellbar	Husqvarna, Aluminium
Shimano BR-MT200, 2-Kolben, Hydraulische Scheibenbremse, Rücktrittbremse	130 kg
Shimano SM-RT30, 180 mm, Center Lock, Shimano SM-RTC60, 160 mm, 5-Loch	27,6 kg
Husqvarna	kupfer / blau
Husqvarna, 31,6 mm, Dropper Post	

Herrmans MR4, 40 lx, AXA Blueline E
Husqvarna Tour, MIK
Eurofender Tempo
Ursus MOOI, Hinterbauständer KSA18, einstellbar

Artikelnummer

26"	5000008542	XS
28"	5000008546	S
28"	5000008550	M
28"	5000008554	L

E6110 60 Nm 500 Wh 26" & 28" StVZO

Unser Preis in €*

3.599,-

Alle Angaben über Lieferumfang, Aussehen, Leistungen, Maße und Gewichte der Fahrräder werden unverbindlich und unter dem Vorbehalt von Komponentenverfügbarkeit, Irrtümern, Druck-, Satz- und Tippfehlern gemacht; diesbezügliche Änderungen bleiben jederzeit vorbehalten.

Abbildungen sind ähnlich

H
Husqvarna
E-BICYCLES

unverbindliche Preisempfehlung inklusive der gültigen gesetzlichen MwSt.



Gran City GC2 FW

Alloy 6061, integrierter Akku, Skeleton Interface	Shimano Nexus, SG-C6001, 8-S
SR SUNTOUR NEX-E25, Feder	Shimano Nexus, SL-C6000-8, Revoshift
-	Shimano SM-Gear, 19
Shimano E6100, DU-E6100, 250 W, 60 Nm	KMC Z1eHX EPT
Shimano SC-E6100, LCD-Display, ANT, Bluetooth LE	Husqvarna, Forged Alloy
Core S1, 500 Wh, 36 V	Husqvarna, 38 T
Charger S, 4 A	Rim: Ryde Disc21, Tubeless Ready / Hub: Shimano Nexus SG-C6001, Center Lock, 10x135 mm, Rim: Ryde Disc21, Tubeless Ready / Hub: Shimano TX505, Center Lock, 9x100 mm
Husqvarna Ergo 31,8 mm, 640 mm, Sweep: 35 °, Rise: 25 mm	26": Schwalbe Delta Cruiser Plus, 50-559, 26x2.0 28": Schwalbe Delta Energizer Plus, 50-622, 28x2.0
Husqvarna 31.8, Ahead, einstellbar	Husqvarna, Aluminium
Shimano BR-MT200, 2-Kolben, Hydraulische Scheibenbremse	130 kg
Shimano SM-RT30, 180 mm, Center Lock, Shimano SM-RT30, 160 mm, Center Lock	27,6 kg
Husqvarna	kupfer / blau
Husqvarna, 31,6 mm, Dropper Post	

Herrmans MR4, 40 lx, AXA Blueline E
Husqvarna Tour, MIK
Eurofender Tempo
Ursus MOOI, Hinterbauständer KSA18, einstellbar

Artikelnummer

26"	5000008642	XS
28"	5000008646	S
28"	5000008650	M
28"	5000008654	L

E6100 60 Nm 500 Wh 26" & 28" StVZO

Unser Preis in €*

3.599,-

Alle Angaben über Lieferumfang, Aussehen, Leistungen, Maße und Gewichte der Fahrräder werden unverbindlich und unter dem Vorbehalt von Komponentenverfügbarkeit, Irrtümern, Druck-, Satz- und Tippfehlern gemacht; diesbezügliche Änderungen bleiben jederzeit vorbehalten.

























Abbildungen sind ähnlich

Husqvarna
E-BICYCLES

unverbindliche Preisempfehlung inklusive der gültigen gesetzlichen MwSt.



Gran City GC1

 Alloy 6061, integrierter Akku, Skeleton Interface	 Shimano Alivio, RD-M3100, Shadow, 9-S
 SR SUNTOUR NEX-E25, Feder, 63 mm	 Shimano Altus, SL-M2010, Rapidfire Plus
 -	 Shimano CS-HG200, 11-36 T
 Shimano E6100, DU-E6100, 250 W, 60 Nm	 KMC e9S
 Shimano SC-E6100, LCD-Display, ANT, Bluetooth, Bluetooth LE	 Husqvarna, Forged Alloy, Shimano 24
 Core S1, 500 Wh, 36 V, 14 Ah	 Husqvarna, 38 T
 Charger S, 4 A	 Rim: Ryde Disc21, Tubeless Ready / Hub: Shimano TX505, Center Lock, 10x135 mm, HG, Rim: Ryde Disc21, Tubeless Ready / Hub: Shimano TX505, Center Lock, 9x100 mm
 Husqvarna Ergo 31,8 mm, 640 mm, Sweep: 35 °, Rise: 25 mm	 26": Schwalbe Delta Cruiser Plus, Reflex, 50-559, 26x2.0 28": Schwalbe Energizer Plus, Reflex, 50-622, 28x2.0
 Husqvarna 31.8, Ahead, einstellbar	 Husqvarna, Aluminium
 Shimano BR-MT200, 2-Kolben, Hydraulische Scheibenbremse	 130 kg
 Shimano SM-RT30, 180 mm, Center Lock, Shimano RT-EM300, 180 mm, Center Lock	 27 kg
 Husqvarna	 weiß / kupfer
 Husqvarna, 31,6 mm, Dropper Post	

 Herrmans MR4, 40 lx, AXA Blueline E
 Husqvarna Tour, MIK, 25 kg belastbar
 Eurofender Tempo
 Ursus MOOI, Hinterbauständer KSA40, einstellbar

Artikelnummer

26"	5000008442	XS
28"	5000008446	S
28"	5000008450	M
28"	5000008454	L

E6100 60 Nm 500 Wh 26" & 28" StVZO

Unser Preis in €*

3.499,-

Alle Angaben über Lieferumfang, Aussehen, Leistungen, Maße und Gewichte der Fahrräder werden unverbindlich und unter dem Vorbehalt von Komponentenverfügbarkeit, Irrtümern, Druck-, Satz- und Tippfehlern gemacht; diesbezügliche Änderungen bleiben jederzeit vorbehalten.

Abbildungen sind ähnlich

H
Husqvarna
E-BICYCLES

unverbindliche Preisempfehlung inklusive der gültigen gesetzlichen MwSt.



Photographer: Dan Gustavsson

ECO CITY

Dein Einstieg in die Mobilität.

Mit den wichtigsten Grundlagen ausgestattet, leicht und unkompliziert, unaufdringlich aber elegant.

Sauber, einfach und schlank - So lassen sich die Modelle der Eco City Serie mit dem SH1 Akku Pack wohl treffend beschreiben. Mit reichlich Drehmoment und trotzdem preiswert sind diese City-Cruiser dein Einstieg in die neue Mobilität innerhalb unserer Städte.



Eco City EC4 CB

Alloy 6061, Seattube Akku	Shimano Nexus, SG-C6001, 8-S
SR SUNTOUR NEX-E25, Feder	Shimano Nexus, SL-C6000-8, Revoshift
-	Shimano SM-Gear, 19
Shimano E6110, DU-E6110, 250 W, 60 Nm	KMC X8
Shimano SC-E6100, LCD-Display, ANT, Bluetooth LE	Husqvarna, Forged Alloy
Pack SH1, 504 Wh, 36 V	Husqvarna, 38 T
Charger SH, 2 A	Rim: Mach1 630E, geöst, Tubeless Ready / Hub: Shimano Nexus SG-C6001, Center Lock, 10x135 mm, Rim: Mach1 630E, geöst, Tubeless Ready / Hub: Shimano TX505, Center Lock, 9x100 mm
Husqvarna Ergo 31,8 mm, 640 mm, Sweep: 35 °, Rise: 25 mm	26": Impac Roadpac, 47-559, 26x1.85 28": Impac Roadpac, 47-622, 28x1.85
Husqvarna 31.8, Ahead, einstellbar	Husqvarna, Aluminium
Shimano BR-MT200, 2-Kolben, Hydraulische Scheibenbremse, Rücktrittbremse	130 kg
Shimano SM-RT10, 160 mm, Center Lock, Shimano SM-RTC60, 160 mm, 5-Loch	24,8 kg
Husqvarna	schwarz / silber, blau / weiß
Husqvarna, 30,9 mm, Patent	

AXA Compactline, 20 lx, AXA Blueline E
Husqvarna, MIK
Eurofender Tempo
Ursus MOOI, Hinterbauständer KSA18, einstellbar

Artikelnummer

	schwarz / silver		blau / weiß	
26"	5000011248	S	5000011448	S
28"	5000011348	S	5000011548	S
28"	5000011352	M	5000011552	M
28"	5000011356	L	5000011556	L

E6110 | 60 Nm | 504 Wh | 26" & 28" | StVZO

Unser Preis in €*

2.899,-

Alle Angaben über Lieferumfang, Aussehen, Leistungen, Maße und Gewichte der Fahrräder werden unverbindlich und unter dem Vorbehalt von Komponentenverfügbarkeit, Irrtümern, Druck-, Satz- und Tippfehlern gemacht; diesbezügliche Änderungen bleiben jederzeit vorbehalten.

Abbildungen sind ähnlich



unverbindliche Preisempfehlung inklusive der gültigen gesetzlichen MwSt.



Eco City EC4 FW

Alloy 6061, Seattube Akku	Shimano Nexus, SG-C6001, 8-S
SR SUNTOUR NEX-E25, Feder	Shimano Nexus, SL-C6000-8, Revoshift
-	Shimano SM-Gear, 19
Shimano E6100, DU-E6110, 250 W, 60 Nm	KMC X8
Shimano SC-E6100, LCD-Display, ANT, Bluetooth LE	Husqvarna, Forged Alloy
Pack SH1, 504 Wh, 36 V	Husqvarna, 38 T
Charger SH, 2 A	Rim: Mach1 630E, geöst, Tubeless Ready / Hub: Shimano Nexus SG-C6001, Center Lock, 10x135 mm, Rim: Mach1 630E, geöst, Tubeless Ready / Hub: Shimano TX505, Center Lock, 9x100 mm
Husqvarna Ergo 31,8 mm, 640 mm, Sweep: 35 °, Rise: 25 mm	26": Impac Roadpac, 47-559, 26x1.85 28": Impac Roadpac, 47-622, 28x1.85
Husqvarna 31.8, Ahead, einstellbar	Husqvarna, Aluminium
Shimano BR-MT200, 2-Kolben, Hydraulische Scheibenbremse	130 kg
Shimano SM-RT10, 160 mm, Center Lock, Shimano SM-RTC60, 160 mm, 5-Loch	24,8 kg
Husqvarna	schwarz / silber
Husqvarna, 30,9 mm, Patent	

AXA Compactline, 20 lx, AXA Blueline E
Husqvarna, MIK
Eurofender Tempo
Ursus MOOI, Hinterbauständer KSA18, einstellbar

Artikelnummer

26"	5000011648	S
28"	5000011748	S
28"	5000011752	M
28"	5000011756	L

E6100 60 Nm 504 Wh 26" & 28" StVZO

Unser Preis in €*

2.899,-

Alle Angaben über Lieferumfang, Aussehen, Leistungen, Maße und Gewichte der Fahrräder werden unverbindlich und unter dem Vorbehalt von Komponentenverfügbarkeit, Irrtümern, Druck-, Satz- und Tippfehlern gemacht; diesbezügliche Änderungen bleiben jederzeit vorbehalten.

Abbildungen sind ähnlich

H
Husqvarna
E-BICYCLES

unverbindliche Preisempfehlung inklusive der gültigen gesetzlichen MwSt.



Eco City EC3

Alloy 6061, Seattube Akku	Shimano Deore, RD-M592, Shadow, 9-S
SR SUNTOUR NEX-E25, Feder	Shimano Alivio, SL-M3100, Rapidfire Plus
-	Shimano CS-HG200, 11-36 T
Shimano E6100, DU-E6100, 250 W, 60 Nm	KMC X8
Shimano SC-E6100, LCD-Display, ANT, Bluetooth LE	Husqvarna, Forged Alloy
Pack SH1, 504 Wh, 36 V	Husqvarna, 38 T
Charger SH, 2 A	Rim: Mach1 630E, geöst, Tubeless Ready / Hub: Husqvarna JA259R, 6-Loch, 9x135 mm, Rim: Mach1 630E, geöst, Tubeless Ready / Hub: Husqvarna JA159F, 6-Loch, 9x100 mm 26": Impac Roadpac, 47-559, 26x1.85 28": Impac Roadpac, 47-622, 28x1.85 Husqvarna, Aluminium
Husqvarna Ergo 31,8 mm, 640 mm, Sweep: 35 °, Rise: 25 mm	130 kg
Husqvarna 31.8, Ahead, einstellbar	23,7 kg
Tektro HD-T275, 2-Kolben, Hydraulische Scheibenbremse	kupfer / weiß, blau / weiß
Tektro TR24, 180 mm, 6-Loch, Tektro TR24, 160 mm, 6-Loch Husqvarna	
Husqvarna, 30,9 mm, Dropper Post	

AXA Compactline, 20 lx, Axa Slim, Steady
Husqvarna, MIK
Eurofender Tempo
Ursus MOOI, Hinterbauständer KSA18, einstellbar

Artikelnummer

	kupfer / weiß		blau / weiß	
26"	5000010848	S	5000011048	S
28"	5000010948	S	5000011148	S
28"	5000010952	M	5000011152	M
28"	5000010956	L	5000011156	L

E6100 60 Nm 504 Wh 26" & 28" StVZO

Unser Preis in €*

2.799,-

Alle Angaben über Lieferumfang, Aussehen, Leistungen, Maße und Gewichte der Fahrräder werden unverbindlich und unter dem Vorbehalt von Komponentenverfügbarkeit, Irrtümern, Druck-, Satz- und Tippfehlern gemacht; diesbezügliche Änderungen bleiben jederzeit vorbehalten.

Abbildungen sind ähnlich

H
Husqvarna
E-BICYCLES

unverbindliche Preisempfehlung inklusive der gültigen gesetzlichen MwSt.



Eco City EC2 CB 504

Alloy 6061, Seattube Akku	Shimano Nexus, SG-C6001, 8-S
SR SUNTOUR NEX-E25, Feder	Shimano Nexus, SL-C6000-8, Revoshift
-	Shimano SM-Gear, 19
Shimano E5000, DU-E5000, 250 W, 40 Nm	KMC X8
Shimano SC-E5000, LCD-Display	Husqvarna, Forged Alloy, JIS
Pack SH1, 504 Wh, 36 V	Husqvarna, 38 T
Charger SH, 2 A	Rim: Mach1 630E, geöst, Tubeless Ready / Hub: Shimano Nexus SG-C6001, Center Lock, 10x135 mm, Rim: Mach1 630E, geöst, Tubeless Ready / Hub: Shimano TX505, Centerlock
Husqvarna Ergo 31,8 mm, 640 mm, Sweep: 35 °, Rise: 25 mm	26": Impac Roadpac, 47-559, 26x1.85 28": Impac Roadpac, 50-622, 28x2.0
Husqvarna 31.8, Ahead, einstellbar	Husqvarna, Aluminium
Shimano BR-MT200, 2-Kolben, Hydraulische Scheibenbremse, Rücktrittbremse	130 kg
Shimano SM-RT10, 160 mm, Center Lock, Shimano SM-RTC60, 160 mm, 5-Loch	24,5 kg
Husqvarna	schwarz / kupfer
Husqvarna, 30,9 mm, Patent	

AXA Compactline, 20 lx, AXA Blueline E
Husqvarna, Federklappe
Eurofender Tempo
Ursus MOOI, Hinterbauständer KSA18, einstellbar

Artikelnummer

	schwarz / kupfer		kupfer / weiß	
26"	5000011848	S	5000012048	S
28"	5000011948	S	5000012148	S
28"	5000011952	M	5000012152	M
28"	5000011956	L	5000012156	L

E5000 40 Nm 504 Wh 26" & 28" StVZO

Unser Preis in €*

2.699,-

Alle Angaben über Lieferumfang, Aussehen, Leistungen, Maße und Gewichte der Fahrräder werden unverbindlich und unter dem Vorbehalt von Komponentenverfügbarkeit, Irrtümern, Druck-, Satz- und Tippfehlern gemacht; diesbezügliche Änderungen bleiben jederzeit vorbehalten.

Abbildungen sind ähnlich



Eco City EC2 CB 418

Alloy 6061, Seattube Akku	Shimano Nexus, SG-C6001, 8-S
SR SUNTOUR NEX-E25, Feder	Shimano Nexus, SL-C6000-8, Revoshift
-	Shimano SM-Gear, 19
Shimano E5000, DU-E5000, 250 W, 40 Nm	KMC X8
Shimano SC-E5000, LCD-Display	Husqvarna, Forged Alloy, JIS
Pack SH1, 418 Wh, 36 V	Husqvarna, 38 T
Charger SH, 2 A	Rim: Mach1 630E, geöst, Tubeless Ready / Hub: Shimano Nexus SG-C6001, Center Lock, 10x135 mm, Rim: Mach1 630E, geöst, Tubeless Ready / Hub: Shimano TX505, Center Lock, 9x100 mm
Husqvarna Ergo 31,8 mm, 640 mm, Sweep: 35 °, Rise: 25 mm	26": Impac Roadpac, 47-559, 26x1.85 28": Impac Roadpac, 47-622, 28x1.85
Husqvarna 31.8, Ahead, einstellbar	Husqvarna, Aluminium
Shimano BR-MT200, 2-Kolben, Hydraulische Scheibenbremse, Rücktrittbremse	130 kg
Shimano SM-RT10, 160 mm, Center Lock, Shimano SM-RTC60, 160 mm, 5-Loch	24,4 kg
Husqvarna	schwarz / kupfer, kupfer / weiß
Husqvarna, 30,9 mm, Patent	

AXA Compactline, 20 lx, AXA Blueline E
Husqvarna, Federklappe
Eurofender Tempo
Ursus MOOI, Hinterbauständer KSA18, einstellbar

Artikelnummer

	schwarz / kupfer		kupfer / weiß	
26"	5000010248	S	5000010448	S
28"	5000010348	S	5000010548	S
28"	5000010352	M	5000010552	M
28"	5000010356	L	5000010556	L

E5000 40 Nm 418 Wh 26" & 28" StVZO

Unser Preis in €*

2.499,-

Alle Angaben über Lieferumfang, Aussehen, Leistungen, Maße und Gewichte der Fahrräder werden unverbindlich und unter dem Vorbehalt von Komponentenverfügbarkeit, Irrtümern, Druck-, Satz- und Tippfehlern gemacht; diesbezügliche Änderungen bleiben jederzeit vorbehalten.

























Abbildungen sind ähnlich

H
Husqvarna
E-BICYCLES

unverbindliche Preisempfehlung inklusive der gültigen gesetzlichen MwSt.



Eco City EC2 FW 418

 Alloy 6061, Seattube Akku	 Shimano Nexus, SG-C6001, 8-S
 SR SUNTOUR NEX-E25, Feder	 Shimano Nexus, SL-C6000-8, Revoshift
 -	 Shimano SM-Gear, 19
 Shimano E5000, DU-E5000, 250 W, 40 Nm	 KMC X8
 Shimano SC-E5000, LCD-Display	 Husqvarna, Forged Alloy, JIS
 Pack SH1, 418 Wh, 36 V	 Husqvarna, 38 T
 Charger SH, 2 A	 Rim: Mach1 630E, geöst, Tubeless Ready / Hub: Shimano Nexus SG-C6001, Center Lock, 10x135 mm, Rim: Mach1 630E, geöst, Tubeless Ready / Hub: Shimano TX505, Center Lock, 9x100 mm
 Husqvarna Ergo 31,8 mm, 640 mm, Sweep: 35 °, Rise: 25 mm	 26": Impac Roadpac, 47-559, 26x1.85 28": Impac Roadpac, 47-622, 28x1.85
 Husqvarna 31.8, Ahead, einstellbar	 Husqvarna, Aluminium
 Shimano BR-MT200, 2-Kolben, Hydraulische Scheibenbremse	 130 kg
 Shimano SM-RT10, 160 mm, Center Lock, Shimano SM-RTC60, 160 mm, 5-Loch	 24,4 kg
 Husqvarna	 schwarz / kupfer
 Husqvarna, 30,9 mm, Patent	

 AXA Compactline, 20 lx, AXA Blueline E
 Husqvarna, Federklappe
 Eurofender Tempo
 Ursus MOOI, Hinterbauständer KSA18, einstellbar

Artikelnummer

26"	5000010648	S
28"	5000010748	S
28"	5000010752	M
28"	5000010756	L

E5000 40 Nm 418 Wh 26" & 28" StVZO

Unser Preis in €*

2.499,-

Alle Angaben über Lieferumfang, Aussehen, Leistungen, Maße und Gewichte der Fahrräder werden unverbindlich und unter dem Vorbehalt von Komponentenverfügbarkeit, Irrtümern, Druck-, Satz- und Tippfehlern gemacht; diesbezügliche Änderungen bleiben jederzeit vorbehalten.



Eco City EC1

Alloy 6061, Seattube Akku	Shimano Altus, RD-M310, 8-S
SR SUNTOUR NEX-E25, Feder	Shimano Altus, SL-M315, Rapidfire Plus
-	Shimano CS-HG31, 11-34 T
Shimano E5000, DU-E5000, 250 W, 40 Nm	KMC X8
Shimano SC-E5000, LCD-Display	Husqvarna, Forged Alloy, JIS
Pack SH1, 418 Wh, 36 V	Husqvarna, 38 T
Charger SH, 2 A	Rim: Mach1 630E, geöst, Tubeless Ready / Hub: Husqvarna JA259R, 6-Loch, 9x135 mm, Rim: Mach1 630E, geöst, Tubeless Ready / Hub: Husqvarna JA159F, 6-Loch, 9x100 mm
Husqvarna Ergo 31,8 mm, 640 mm, Sweep: 35 °, Rise: 25 mm	26": Impac Roadpac, 47-559, 26x1.85 28": Impac Roadpac, 47-622, 28x1.85
Husqvarna 31.8, Ahead, einstellbar	Husqvarna, Aluminium
Tektro HD-T275, 2-Kolben, Hydraulische Scheibenbremse	130 kg
Tektro TR24, 180 mm, 6-Loch, Tektro TR24, 160 mm, 6-Loch	23,2 kg
Husqvarna	weiß / kupfer
Husqvarna, 30,9 mm, Patent	

AXA Compactline, 20 lx, Axa Slim, Steady
Husqvarna, Federklappe
Eurofender Tempo
Ursus MOOI, Hinterbauständer KSA18, einstellbar

Artikelnummer

26"	5000010048	S
28"	5000010148	S
28"	5000010152	M
28"	5000010156	L

E5000 40 Nm 418 Wh 26" & 28" StVZO

Unser Preis in €*

2.399,-

Alle Angaben über Lieferumfang, Aussehen, Leistungen, Maße und Gewichte der Fahrräder werden unverbindlich und unter dem Vorbehalt von Komponentenverfügbarkeit, Irrtümern, Druck-, Satz- und Tippfehlern gemacht; diesbezügliche Änderungen bleiben jederzeit vorbehalten.

Abbildungen sind ähnlich

Husqvarna
E-BICYCLES

unverbindliche Preisempfehlung inklusive der gültigen gesetzlichen MwSt.



Photographer © Moritz Ablinger



Photographer © Robin Wallner

KIDS







Freude pur auf zwei Rädern!

Diese faszinierenden, leichtgewichtigen Elektro-Laufräder fördern wichtige Fähigkeiten wie Gleichgewicht, Fahrradbeherrschung und Augen-Hand-Koordination. Die Husqvarna 12eDrive und 16eDrive Modelle verfügen über drei wählbare Leistungsstufen und einen Modus ohne elektrischen Antrieb. Ein schneller Weg für alle Jungs und Mädchen ihr Selbstvertrauen auf Zweirädern zu gewinnen.



16eDrive

Husqvarna Replica eDrive

 Aluminium WIG-geschweißt	 16"-Verbundräder mit Luftbereifung
 Stahl, BMX-Stil	 9 kg
 Husqvarna Antriebssystem	 43 cm
 Lithium-Ionen-Akku, 4Ah	

Wesentliche Merkmale

1. Neuer bürstenloser Hochleistungsmotor
2. Leistungsauswahlmodi:
 - Trainings-Modus ca. 8 km/h
 - Standard-Modus ca. 12 km/h
 - Fortgeschrittenen-Modus ca. 21 km/h
3. Hitzeschutz für Motor und Regler
4. BMX-Kette und Freilauf
5. Lithium-Ionen-Akku und Ladegerät
 - Schnelles Trennen/Anschließen des Akkus
 - 20 Vmax Spannung (18 VNenn)
 - 4 Ah
6. Bis zu 60 Minuten Laufzeit
7. 45-60 Minuten Ladezeit

Optimiert für Kids

- Ideal für 4-8-Jährige unter 34 kg, mit 45-61 cm Innenbeinlänge
- Einfaches und unkompliziertes Handling
- Ergonomische Fußstütze
- Extrem niedrige Sitzhöhe - gibt dem Fahrer Sicherheit

Unser Preis in €*

974,49







Alle Angaben über Lieferumfang, Aussehen, Leistungen, Maße und Gewichte der Fahrräder werden unverbindlich und unter dem Vorbehalt von Komponentenverfügbarkeit, Irrtümern, Druck-, Satz- und Tippfehlern gemacht; diesbezügliche Änderungen bleiben jederzeit vorbehalten.

Abbildungen sind ähnlich



12eDrive

Husqvarna Replica eDrive

 Aluminium WIG-geschweißt	 12"-Verbundräder mit Luftbereifung
 Stahl, BMX-Stil	 7,7 kg
 Husqvarna Antriebssystem	 33 cm
 Lithium-Ionen-Akku, 2Ah	

Wesentliche Merkmale

1. Eigenes Antriebssystem
2. Leistungsauswahlmodi:
 - Trainings-Modus ca. 8 km/h
 - Standard-Modus ca. 11 km/h
 - Fortgeschrittenen-Modus ca. 14 km/h
3. Hitzeschutz für Motor und Regler
4. BMX-Kette und Freilauf
5. Lithium-Ionen-Akku und Ladegerät
 - Schnelles Trennen/Anschließen des Akkus
 - 20 Vmax Spannung (18 VNenn)
 - 2 Ah
6. Bis zu 60 Minuten Laufzeit
7. 30-60 Minuten Ladezeit

Optimiert für Kids

- Ideal für 4-5-Jährige unter 34 kg, mit 35-51 cm Innenbeinlänge
- Einfaches und unkompliziertes Handling
- Ergonomische Fußstütze
- Extrem niedrige Sitzhöhe - gibt dem Fahrer Sicherheit

Unser Preis in €*

837,88

Alle Angaben über Lieferumfang, Aussehen, Leistungen, Maße und Gewichte der Fahrräder werden unverbindlich und unter dem Vorbehalt von Komponentenverfügbarkeit, Irrtümern, Druck-, Satz- und Tippfehlern gemacht; diesbezügliche Änderungen bleiben jederzeit vorbehalten.

Abbildungen sind ähnlich

Light Cross	LC6				LC5				LC4			
Größe	41 cm	44 cm	46 cm	49 cm	41 cm	44 cm	46 cm	49 cm	41 cm	44 cm	46 cm	49 cm
A Oberrohrlänge	562 mm	593 mm	625 mm	651 mm	562 mm	593 mm	625 mm	651 mm	562 mm	593 mm	625 mm	651 mm
B Sitzrohrlänge	410 mm	435 mm	460 mm	485 mm	410 mm	435 mm	460 mm	485 mm	410 mm	435 mm	460 mm	485 mm
C Sitzrohrwinkel	78,6 °	78,3 °	78,2 °	78 °	78,6 °	78,3 °	78,2 °	78 °	78,6 °	78,3 °	78,2 °	78 °
D Steuerrohrlänge	130 mm	115 mm	130 mm	145 mm	130 mm	115 mm	130 mm	145 mm	130 mm	115 mm	130 mm	145 mm
E Steuerrohrwinkel	66 °	66,5 °	66,5 °	66,5 °	66 °	66,5 °	66,5 °	66,5 °	66 °	66,5 °	66,5 °	66,5 °
F Kettenstrebelänge	445 mm	445 mm	445 mm	445 mm	445 mm	445 mm	445 mm	445 mm	445 mm	445 mm	445 mm	445 mm
G Radstand	1174 mm	1208 mm	1239 mm	1270 mm	1174 mm	1208 mm	1239 mm	1270 mm	1174 mm	1208 mm	1239 mm	1270 mm
H Einstiegshöhe												
I BB-Drop	23 mm	23 mm	23 mm	23 mm	23 mm	23 mm	23 mm	23 mm	23 mm	23 mm	23 mm	23 mm
J Stack	607 mm	623 mm	636 mm	650 mm	607 mm	623 mm	636 mm	650 mm	607 mm	623 mm	636 mm	650 mm
K Reach	428 mm	463 mm	488 mm	513 mm	428 mm	463 mm	488 mm	513 mm	428 mm	463 mm	488 mm	513 mm
L Vorbaulänge	50 mm	50 mm	50 mm	50 mm	50 mm	50 mm	50 mm	50 mm	50 mm	50 mm	50 mm	50 mm
M Kurbellänge	165 mm	165 mm	165 mm	165 mm	165 mm	165 mm	165 mm	165 mm	165 mm	165 mm	165 mm	165 mm

Light Cross	LC3				LC2				LC1			
Größe	41 cm	44 cm	46 cm	49 cm	41 cm	44 cm	46 cm	49 cm	41 cm	44 cm	46 cm	49 cm
A Oberrohrlänge	572 mm	609 mm	638 mm	666 mm	572 mm	609 mm	638 mm	666 mm	572 mm	609 mm	638 mm	666 mm
B Sitzrohrlänge	410 mm	435 mm	460 mm	485 mm	410 mm	435 mm	460 mm	485 mm	410 mm	435 mm	460 mm	485 mm
C Sitzrohrwinkel	75,3 °	75,1 °	75 °	74,9 °	75,3 °	75,1 °	75 °	74,9 °	75,3 °	75,1 °	75 °	74,9 °
D Steuerrohrlänge	130 mm	130 mm	145 mm	145 mm	130 mm	130 mm	145 mm	145 mm	130 mm	130 mm	145 mm	145 mm
E Steuerrohrwinkel	66,5 °	66,5 °	66,5 °	66,5 °	66,5 °	66,5 °	66,5 °	66,5 °	66,5 °	66,5 °	66,5 °	66,5 °
F Kettenstrebelänge	445 mm	445 mm	445 mm	445 mm	445 mm	445 mm	445 mm	445 mm	445 mm	445 mm	445 mm	445 mm
G Radstand	1158 mm	1190 mm	1221 mm	1250 mm	1158 mm	1190 mm	1221 mm	1250 mm	1158 mm	1190 mm	1221 mm	1250 mm
H Einstiegshöhe												
I BB-Drop	23 mm	23 mm	23 mm	23 mm	23 mm	23 mm	23 mm	23 mm	23 mm	23 mm	23 mm	23 mm
J Stack	599 mm	633 mm	646 mm	656 mm	599 mm	633 mm	646 mm	656 mm	599 mm	633 mm	646 mm	656 mm
K Reach	410 mm	440 mm	465 mm	490 mm	410 mm	440 mm	465 mm	490 mm	410 mm	440 mm	465 mm	490 mm
L Vorbaulänge	50 mm	50 mm	50 mm	50 mm	50 mm	50 mm	50 mm	50 mm	50 mm	50 mm	50 mm	50 mm
M Kurbellänge	165 mm	165 mm	165 mm	165 mm	165 mm	165 mm	165 mm	165 mm	165 mm	165 mm	165 mm	165 mm

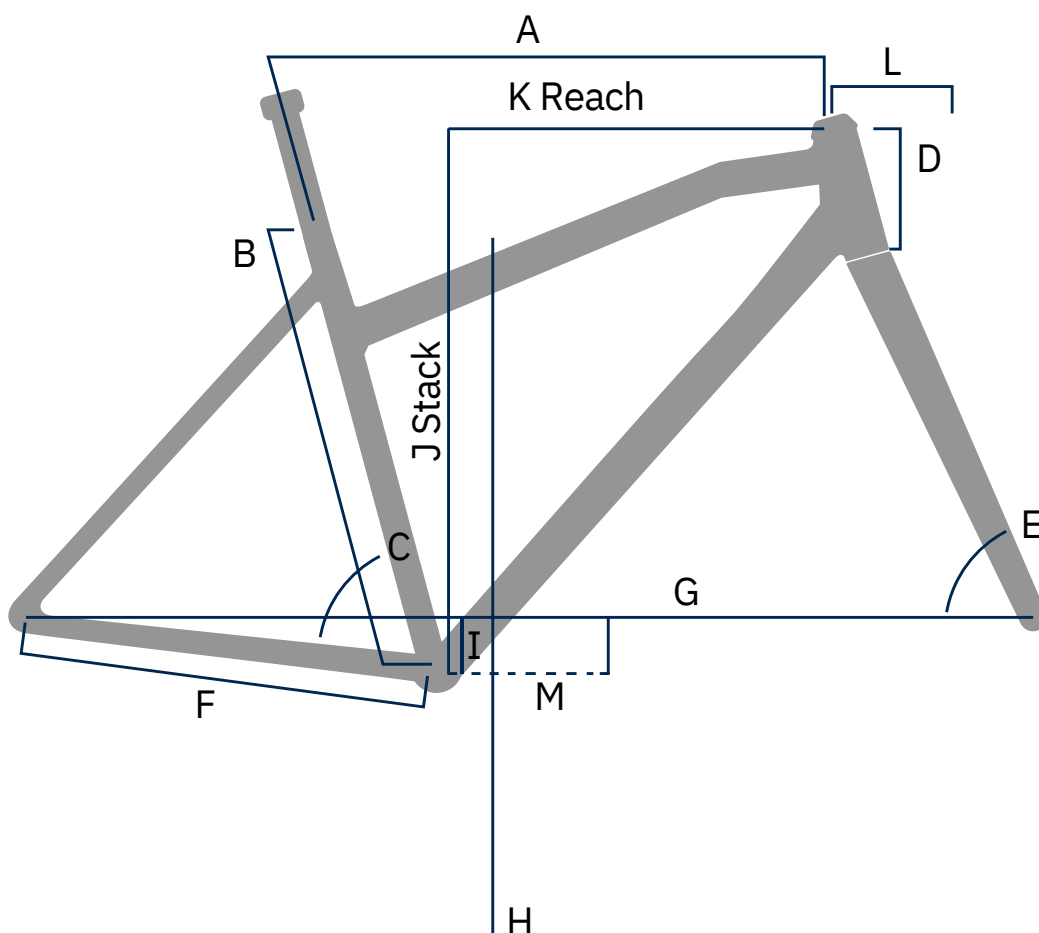

Tourer	2 / 1 Gent				2 / 1 Lady				2 / 1 Wave			
Größe	45 cm	48 cm	52 cm	56 cm	42 cm	45 cm	47 cm	51 cm	43 cm	46 cm	49 cm	52 cm
A Oberrohrlänge	-	-	-	-	-	-	-	-	-	-	-	-
B Sitzrohrlänge	450 mm	480 mm	520 mm	560 mm	420 mm	450 mm	470 mm	510 mm	430 mm	460 mm	490 mm	520 mm
C Sitzrohrwinkel	68°	68°	68°	68°	68°	68°	68°	68°	68°	68°	68°	68°
D Steuerrohrlänge	130 mm	150 mm	170 mm	180 mm	120 mm	130 mm	150 mm	160 mm	150 mm	160 mm	180 mm	200 mm
E Steuerrohrwinkel	75°	75°	75°	75°	75°	75°	75°	75°	75°	75°	75°	75°
F Kettenstrebellelänge	475 mm	475 mm	475 mm	475 mm	475 mm	475 mm	475 mm	475 mm	500 mm	500 mm	500 mm	500 mm
G Radstand	1181 mm	1153 mm	1218 mm	1244 mm	1137 mm	1143 mm	1166 mm	1192 mm	1201 mm	1207 mm	1230 mm	1257 mm
H Einstiegshöhe	-	-	-	-	-	-	-	-	-	-	-	-
I BB-Drop	60 mm	60 mm	60 mm	60 mm	60 mm	60 mm	60 mm	60 mm	60 mm	60 mm	60 mm	60 mm
J Stack	615 mm	634 mm	652 mm	662 mm	643 mm	634 mm	615 mm	606 mm	634mm	643 mm	662 mm	680 mm
K Reach	410 mm	430 mm	460 mm	483 mm	398 mm	400 mm	415 mm	438 mm	425 mm	428 mm	443 mm	463 mm
L Vorbaulänge	65 mm	65 mm	65 mm	65 mm	65 mm	65 mm	65 mm	65 mm	65 mm	65 mm	65 mm	65 mm
M Kurbellänge	170 mm	170 mm	170 mm	170 mm	170 mm	170 mm	170 mm	170 mm	170 mm	170 mm	170 mm	170 mm

Crosser	2 / 1 Gent				2 / 1 Lady				2 / 1 Wave			
Größe	45 cm	48 cm	52 cm	56 cm	42 cm	45 cm	47 cm	51 cm	43 cm	46 cm	49 cm	52 cm
A Oberrohrlänge	-	-	-	-	-	-	-	-	-	-	-	-
B Sitzrohrlänge	450 mm	480 mm	520 mm	560 mm	420 mm	450 mm	470 mm	510 mm	430 mm	460 mm	490 mm	520 mm
C Sitzrohrwinkel	68°	68°	68°	68°	68°	68°	68°	68°	68°	68°	68°	68°
D Steuerrohrlänge	130 mm	150 mm	170 mm	180 mm	120 mm	130 mm	150 mm	160 mm	150 mm	160 mm	180 mm	200 mm
E Steuerrohrwinkel	75°	75°	75°	75°	75°	75°	75°	75°	75°	75°	75°	75°
F Kettenstrebellelänge	475 mm	475 mm	475 mm	475 mm	475 mm	475 mm	475 mm	475 mm	500 mm	500 mm	500 mm	500 mm
G Radstand	1181 mm	1153 mm	1218 mm	1244 mm	1137 mm	1143 mm	1166 mm	1192 mm	1201 mm	1207 mm	1230 mm	1257 mm
H Einstiegshöhe	-	-	-	-	-	-	-	-	-	-	-	-
I BB-Drop	60 mm	60 mm	60 mm	60 mm	60 mm	60 mm	60 mm	60 mm	60 mm	60 mm	60 mm	60 mm
J Stack	615 mm	634 mm	652 mm	662 mm	643 mm	634 mm	615 mm	606 mm	634mm	643 mm	662 mm	680 mm
K Reach	410 mm	430 mm	460 mm	483 mm	398 mm	400 mm	415 mm	438 mm	425 mm	428 mm	443 mm	463 mm
L Vorbaulänge	65 mm	65 mm	65 mm	65 mm	65 mm	65 mm	65 mm	65 mm	65 mm	65 mm	65 mm	65 mm
M Kurbellänge	170 mm	170 mm	170 mm	170 mm	170 mm	170 mm	170 mm	170 mm	170 mm	170 mm	170 mm	170 mm

Grand Towner	5				4			
Größe	43 cm	46 cm	49cm	52 cm	43 cm	46 cm	49 cm	52 cm
A Oberrohrlänge	-	-	-	-	-	-	-	-
B Sitzrohrlänge	430 mm	460 mm	490 mm	520 mm	430 mm	460 mm	490 mm	520 mm
C Sitzrohrwinkel	75°	75°	75°	75°	75°	75°	75°	75°
D Steuerrohrlänge	170 mm	180 mm	200 mm	210 mm	170 mm	180 mm	200 mm	210 mm
E Steuerrohrwinkel	69°	69°	69°	69°	69°	69°	69°	69°
F Kettenstrebellelänge	475 mm	500 mm	500 mm	500 mm	475 mm	500 mm	500 mm	500 mm
G Radstand	1170 mm	1196 mm	1219 mm	1235mm	1170 mm	1196 mm	1219 mm	1235mm
H Einstiegshöhe								
I BB-Drop	40 mm	60 mm	60 mm	60 mm	40 mm	60 mm	60 mm	60 mm
J Stack	600 mm	659 mm	678 mm	687 mm	600 mm	659 mm	678 mm	687 mm
K Reach	434 mm	423 mm	438 mm	451 mm	434 mm	423 mm	438 mm	451 mm
L Vorbaulänge	65 mm	65 mm	65 mm	65 mm	65 mm	65 mm	65 mm	65 mm
M Kurbellänge	170 mm	170 mm	170 mm	170 mm	170 mm	170 mm	170 mm	170 mm

Towner	2			
Größe	43 cm	46 cm	49 cm	52 cm
A Oberrohrlänge	-	-	-	-
B Sitzrohrlänge	430 mm	460 mm	490 mm	520 mm
C Sitzrohrwinkel	69°	69°	69°	69°
D Steuerrohrlänge	170 mm	180 mm	200 mm	210 mm
E Steuerrohrwinkel	75°	75°	75°	75°
F Kettenstrebellelänge	475 mm	500 mm	500 mm	500 mm
G Radstand	1170 mm	1196 mm	1219 mm	1235 mm
H Einstiegshöhe				
I BB-Drop	30 mm	60 mm	60 mm	60 mm
J Stack	600 mm	659 mm	678 mm	687 mm
K Reach	434 mm	423 mm	438 mm	451 mm
L Vorbaulänge	65 mm	65 mm	65 mm	65 mm
M Kurbellänge	170 mm	170 mm	170 mm	170 mm

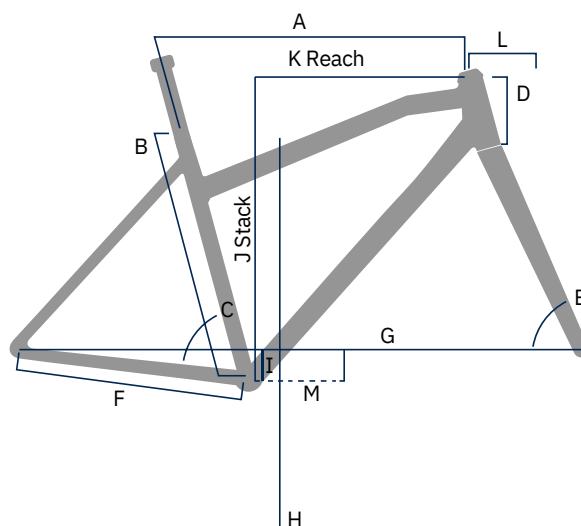

Fragen Sie auch nach unserem Bikewear-Katalog 2023



PIERER New Mobility GmbH
Gewerbegebiet Nord 20
5222 Munderfing, Austria
www.piererebikes.com
www.husqvarna-bicycles.com

HAFTUNGSAUSSCHLUSS

Die abgebildeten E-Bikes und Apparels können in einzelnen Details vom Serienmodell und Produkt abweichen. Alle Informationen in Bezug auf Lieferumfang, Aussehen, Dienstleistung, Abmessungen und Gewichte sind freibleibend und werden unter dem Vorbehalt, dass Fehler, zum Beispiel Druckfehler, Satzfehler und/oder Tippfehler, enthalten sein können, zur Verfügung gestellt. Änderungen an den Informationen sind vorbehalten. Bitte beachten Sie, dass Modellspezifikationen von Land zu Land verschieden sein können.

Photos: PIERER New Mobility GmbH
Photographer: Rudi Schedl, Martin Erd, Robin Wallner, Moritz Ablinger Product: Johannes Bräutigam
© 2023, PIERER New Mobility GmbH
Catalogue compilation 2023 by Marketing Division, Hansen Gartentechnik GmbH & Co. KG

HANSEN Gartentechnik GmbH & Co. KG

**Hinrich-Schmidt-Str. 28b
25746 Heide**

Telefon: +49 481 8565 0

www.hansen-gartentechnik.de

E-Mail: info@gartentechnik-hansen.de