

2023 | Neuheiten

 **GARDENA®**



GARDENA

Neuheiten 2023

Inhaltsverzeichnis

Automatische Bewässerung

Automatische Bewässerungslösungen 4

Micro-Drip-System

Tropfbewässerung für Pflanzen 6

Sprinklersystem

Versenkregner SD-Sortiment 17

Versenkregner MD-Sortiment 18

Versenkregner MD40/300 19

Druckminderer 19

smart Irrigation Control 21

Original GARDENA System

Reguliertventil 23

Liano™

Liano™ Life 25

Liano™ Xtreme 26

Pumpen

Gartenpumpe 32

Hauswasserwerke 34

EcoLine

EcoLine Schlauch 39

Akku Produkte

Akku-Baumscheren 44

Akku-Heckenschere 46

Akku-Trimmer 47

Akku-Rasenmäher 50

Elektro-Rasenmäher 52

Akku-Scheren 54

Mähroboter

LONA™ Intelligence 59

Mähroboter 60

ZoneProtect 61

smart system

smart App 65

MicroCutting

VeggieCut 69

FreshCut 70

GripCut 71

HerbCut 72

MultiCut 73

combisystem

combisystem-Asthaken 77

combisystem-Beerensammler 78

Geräteleiste FLEX 81

Gerätehalter PLUS 82





Realise Your
Gardening
Dreams

 GARDENA®

Automatische Bewässerung

Trendthema mit hohen Wachstumsraten und großem Potenzial

Mit einem wachsenden Bedarf und Bedeutung an präzisen und wassersparenden Bewässerungslösungen der Endverbraucher steigt auch die Nachfrage an automatischen Bewässerungssystemen. Als Europas Bewässerungsmarke Nr. 1 und mit langjähriger Tradition ist GARDENA weltweit als Innovationsführer und -treiber bekannt und liefert mit seinen Neuheiten zusätzliche Wachstumspotenziale.

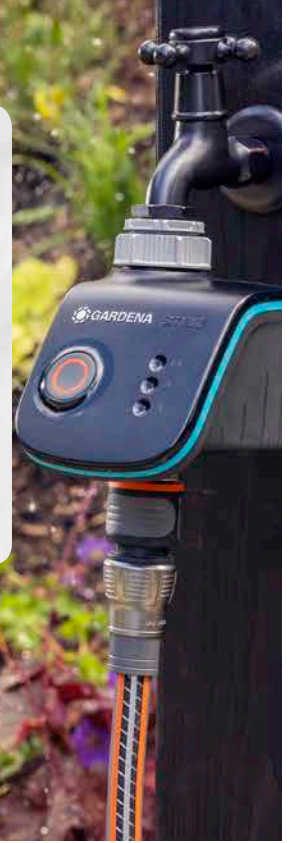

Potenzial: Automatische Bewässerung



Erfolgreiches Geschäftsfeld
Jährliche Wachstumsrate von 15 %*

Großes Potenzial
Nur 20 % der Gartenbesitzer verwenden ein automatisches Bewässerungssystem*

Bevorzugte Marke
65 % verwenden automatische Bewässerungslösungen von GARDENA*

Endverbrauchervorteile



Gesündere Pflanzen & grünerer Rasen

Sorgt für schöne und blühende Gartenbereiche



Mehr Freizeit

Mehr freie Zeit während sich das Bewässerungssystem um den Garten kümmert



Ressourcenschonend

Nicht zu viel, nicht zu wenig – die richtige Menge an Wasser, genau dort wo sie benötigt wird: an den Wurzeln



Individuell & flexibel

Lässt sich bequem und einfach an individuelle Anforderungen anpassen – von kleinen bis großen Flächen

Quelle: Studie Marktpotenzial Automatische Bewässerung 2020*

Die richtige Lösung für den Endverbraucher

Präzise und wassersparende Pflanzenbewässerung für alle Anwendungen auf der Terrasse und im Garten (inkl. Hecken, Blumenbeete, Gemüsebeete und Rasen)

- Ein übersichtliches Sortiment an wassersparenden und innovativen Produkten für die Bedürfnisse eines jeden Gärtners
- Leicht verständliche Kommunikation und unterstützende Ratgeber
- Starter Sets für jeden Anwendungsfall



Terrasse/ Balkon

Präzise Bewässerung von Topfpflanzen und Pflanzenkübeln mit Hilfe von Tropfern.

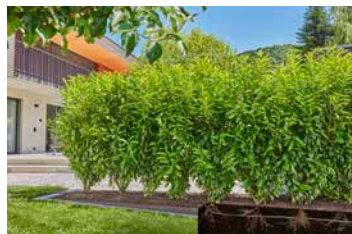

Pflanzenreihen

Präzise Bewässerung der Wurzeln mittels Tropfrohren.



Beete

Flexible Micro-Drip Sprühdüsen für Pflanzen mit kurzer Vegetationszeit oder Tropfer für eine präzise Bewässerung.



Rasen

Rasenbewässerung, effizient und komfortabel durch den Einsatz des GARDENA Sprinklersystems.



Reduzierter Wasserverbrauch durch den Einsatz von automatischen Bewässerungslösungen

- ✓ Dank des Micro-Drip-Systems kommt das Wasser schonend und punktgenau dort an, wo die Pflanze es benötigt – direkt an der Wurzel
- ✓ Die beste Zeit zum Gießen der Pflanzen ist der frühe Morgen oder spät am Abend. Mit den GARDENA Bewässerungssteuerungen lassen sich die automatischen Bewässerungspläne dahingehend optimieren
- ✓ Mithilfe des Bodenfeuchtesensors wird, bei ausreichender Feuchtigkeit des Bodens, das anstehende Bewässerungsintervall ausgesetzt – das spart nicht nur Ressourcen, sondern stellt zudem sicher, dass die Pflanzen die richtige Menge an Wasser erhalten
- ✓ Die Rasenbewässerung mit MD-Sprinklern führt zu einem geringeren Wasserverbrauch, da das Wasser gleichmäßiger verteilt wird und der Boden es so leichter aufnehmen kann



GARDENA Micro-Drip-System

Pflegt Pflanzen mit jedem kostbaren Tropfen

GARDENA präsentiert die neue und komprimierte Micro-Drip Produktpalette, die nicht nur das Einkaufserlebnis sondern auch die Benutzererfahrung bei der Installation der Produkte auf ein neues Niveau hebt. Ein neues Farbleitsystem, neue Verpackungen und weitere unterstützende Hilfsmittel wurden entwickelt, um den Prozess der Entscheidungsfindung zu erleichtern.

Das neue Micro-Drip-System

Diese Vorteile machen das Sortiment einzigartig auf dem Markt



Reduziertes Produktsortiment

Dank des neuen und komprimierten Sortiments wird die Komplexität bei der Auswahl und bei der Umsetzung reduziert. Weiterhin werden alle relevanten Anwendungsbereiche abgedeckt, unabhängig von Art und Größe des Gartens.



Einfach & flexibel zu installieren

Für eine ausgezeichnete Benutzererfahrung bei der Installation wurden die Komponenten überarbeitet.



Integrierte Lösung

Kompatibel mit allen GARDENA Lösungen aus dem Bereich der automatischen Bewässerung.



Wassereffizient & nachhaltig

Produkt und Verpackung werden aus recycelten Materialien hergestellt.



- ✓ **Steigende Nachfrage der Endverbraucher nach nachhaltigen und ressourcenschonenden Möglichkeiten zur Bewässerung der Pflanzen**
- ✓ **Breite Zielgruppenansprache: Neue Start Sets erleichtern den Einstieg für Neukunden, Kompatibilität zum alten System ermöglicht Bestandskunden das neue System zu integrieren**
- ✓ **Ein neu entwickeltes und leicht verständliches Farbleitsystem erleichtert die Orientierung am Regal und steigert den Abverkauf**
- ✓ **Das komprimierte Produktsortiment, die reduzierte Komplexität sowie die Installation mit der Quick & Easy Technologie erfüllen das Verbraucherbedürfnis nach einfachen Lösungen**
- ✓ **Cross-Selling Potenzial durch die Integration aller GARDENA Bewässerungssteuerungen**

Wie findet man das passende Micro-Drip-System für den Anwendungsbereich?

Das neue anwendungsbezogene Starter Set Sortiment

Wir haben eine Reihe von gebrauchsfertigen Micro-Drip Starter Sets für jeden Anwendungsbereich entwickelt: Balkon, Terrasse, Beete und Pflanzreihen. Jedes Set enthält alles, was ein Erstkäufer benötigt. Um die Sichtbarkeit im Geschäft zu erhöhen, können Sie aus einer Reihe von Aktionsdisplays wählen, um die Impulskäufe während der Hauptsaison zu fördern.



TOPFPFLANZEN



Tropfbewässerung Set Balkon (15 Pflanzen)
13401-20

Für einzelne Topfpflanzen oder Pflanzgefäße – zuverlässige Bewässerung auch bei Höhenunterschieden.



Tropfbewässerung Set Terrasse (30 Pflanzen)
13400-20

Für einzelne Topfpflanzen mit unterschiedlichem Wasserbedarf und Pflanzen in Blumenkästen.

PFLANZBEETE



Tropfbewässerung Set Hochbeet/Beet (35 Pflanzen) 13455-20

Für empfindliche Pflanzen wie Kräuter und Tomaten in Hochbeeten und Beeten. Zuverlässige Bewässerung auch bei Höhenunterschieden mit Druckausgleich und selbstreinigender Reihen-Bewässerung.



Tropfbewässerung Set Gemüse-/Blumenbeet (60 m²) 13450-20

Für die gleichmäßige Bewässerung von bis zu 60 m² Gemüse- und Blumenbeeten durch großflächige, feinsprühende Düsen. Dank des Verlängerungsrohrs an das Pflanzenwachstum anpassbar.

PFLANZREIHEN



Tropfbewässerung Set Hecke/Sträucher (25 m)
13500-20

Für die präzise und sparsame Tropfbewässerung von Pflanzenreihen wie Hecken oder Randbepflanzungen.



Tropfbewässerung Set Hecke/Sträucher (50 m)
13501-20

Für die präzise und sparsame Tropfbewässerung von Pflanzenreihen wie Hecken oder Randbepflanzungen.

Aktionsdisplays für Starter Sets



Micro-Drip-System Tropfbewässerung Set Balkon (15 Pflanzen) - Aktion
13401-32

Micro-Drip-System Tropfbewässerung Set Terrasse (30 Pflanzen) - Aktion
13400-32



Micro-Drip-System Tropfbewässerung Set Hochbeet/Beet (35 Pflanzen) - Aktion
13455-32

Micro-Drip-System Tropfbewässerung Set Gemüse-/Blumenbeet (60 m²) - Aktion
13450-32

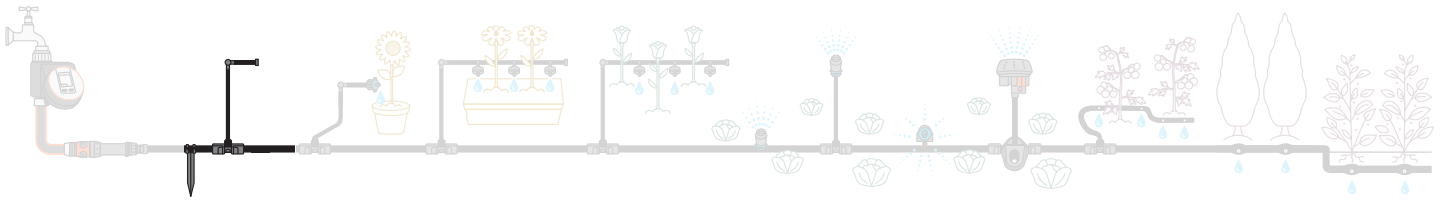

Noch einfacher zu installieren und flexibel anpassbar

Dank der patentierten Quick & Easy Technologie ist ein müheloses Anschließen, flexibles Erweitern und einfaches Trennen aller Komponenten einfach umsetzbar. Das ermöglicht die Wiederverwendung der einzelnen Bausteine



Neu!



Quick & Easy Technologie

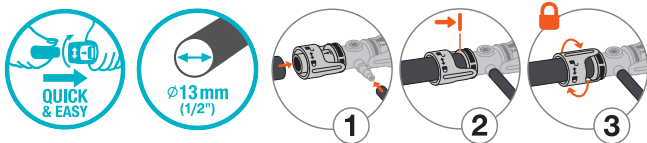

- ✓ Dank des intuitiven Designs weiß der Verbraucher instinktiv, wie das System verbaut werden muss
- ✓ Einfach zu installieren, flexibel wiederverwendbar und neu anzuordnen
- ✓ Feedback-Klick als gut hörbares Signal gibt ein sicheres Gefühl bei der Installation



- ✓ In Kombination mit dem neuen 13 mm Rohrhalter¹ leicht zu befestigen



Neu!

Easy & Flexible Technologie

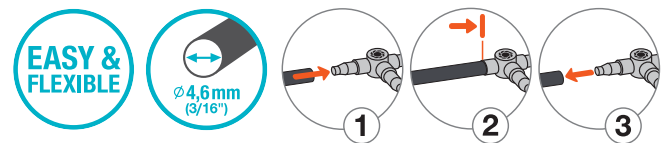

- ✓ Dank des intuitiven Designs weiß der Verbraucher instinktiv, wie das System verbaut werden muss
- ✓ Einfach zu installieren, flexibel wiederverwendbar und neu anzuordnen



- ✓ Verbesserte Haltekraft des Rohres. Rohrhalter¹ für einen besseren Halt in Töpfen mit lockerer Erde



¹Kunststoffelemente sind aus >90 % recyceltem Kunststoff

Einzigartige, flexible Technologie des Verlegerohrs Flex



Einfaches Ausrollen
Einfaches Legen von Schleifen
Keine Änderung der Artikelnummer



Neu!



Präzise Bewässerung von Topfpflanzen und Blumenkästen dank gut durchdachtem Tropfer-Sortiment

Bei der Auswahl des richtigen Tropfers unterstützt die an der Außenseite des druckkompensierenden Tropfers angegebene maximale Ausbringungsmenge sowie der Verwendungszweck

Neu Endreihen- und Reihentropfer

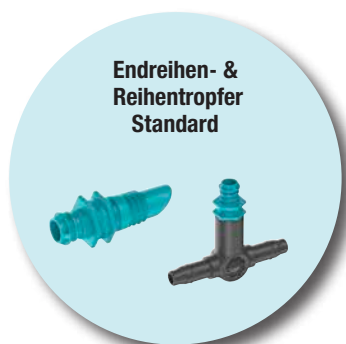

Endreihen- & Reihentropfer Standard

Für Pflanzen mit gleichem Wasserbedarf



Endreihen- & Reihentropfer druckregulierend

Für Pflanzen mit gleichem Wasserbedarf und unterschiedlichen Höhen



Neu!

Info zur Ausbringungsmenge direkt am Produkt

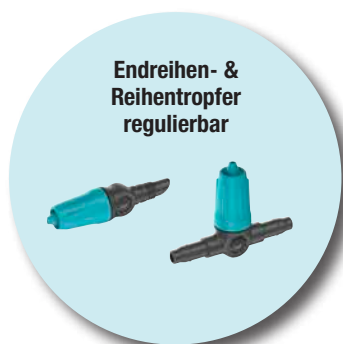

Endreihen- & Reihentropfer regulierbar

Für Pflanzen mit unterschiedlichem Wasserbedarf



Endreihen- & Reihentropfer, regulierbar und druckregulierend

Für Pflanzen mit unterschiedlichem Wasserbedarf und unterschiedlichen Höhen



Klare Abgrenzung zu Kleinflächen-Sprühdüsen

Das Sortiment bietet für jede Anwendung den passenden Endreihen- und Reihentropfer. Neben dem Standardtropfer für Einzelpflanzen in Töpfen oder Blumenkästen gibt es regulierbare Tropfer für Pflanzen mit unterschiedlichem Wasserbedarf oder druckkompensierende Tropfer, die eingesetzt werden, wenn Höhenunterschiede überwunden werden müssen.



Endreihentropfer für einzelne Pflanzen in Töpfen



Einfacher und flexibler Reihentropfer für Pflanzen in Blumenkästen oder Pflanzreihen

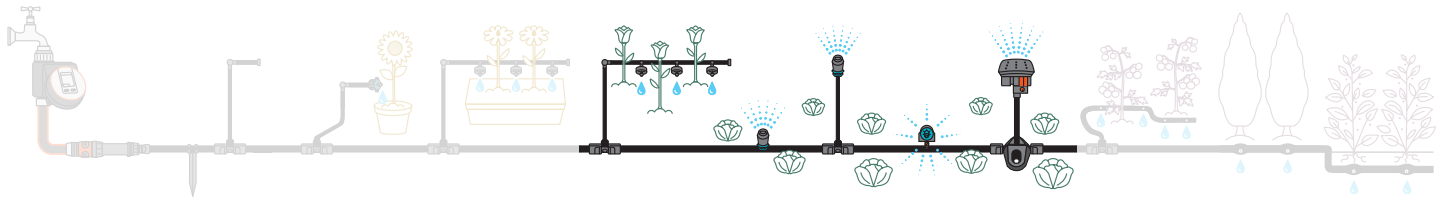

Flexible Micro-Drip Sprühdüsen für Pflanzen mit kurzen Vegetationszeiten oder Tropfer für präzise Bewässerung

Auch die Sprühdüsen wurden weiterentwickelt. Das Design der neuen Düsen zeigt das Sprühbild klar an. Das erleichtert die Auswahl

Das neue Sprühdüsen Sortiment

Endstreifen- düse	Streifendüse	Sprühdüse 90°	Sprühdüse 180°	Sprühdüse 360°	6 in 1 Sprühdüse	Nebeldüse



Neue Funktionen

- In Kombination mit dem Rohrhalter und dem Verbinder für das Sprüngerät kann die Haltekraft durch Einklicken des Verbinders in den Rohrhalter verbessert werden. Der Winkel des Verlängerungsrohrs lässt sich leicht einstellen, um diesen zu optimieren.
- In Kombination mit Regulierventilen und Verlängerungsrohren wächst das System mit den Pflanzen mit.



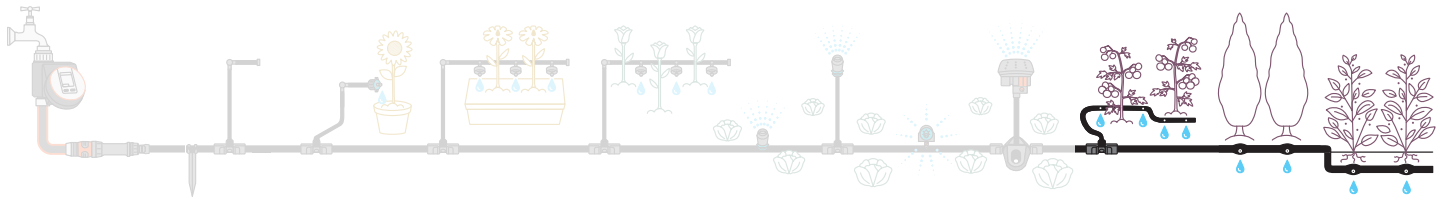

Punktgenaue Wurzelbewässerung dank neuem Tropfrohr für den ober- und unterirdischen Einsatz

Das neue Tropfrohr kann sowohl ober- als auch unterirdisch installiert werden. Das bedeutet, dass das System unsichtbar verlegt werden kann, um die Hecken oder Sträucher mit der richtigen Menge an Wasser zu versorgen. Jetzt noch einfacher mit dem 13 mm Quick & Easy Verbinder anschließbar

Ober- und unterirdische Bewässerung



Kann dank des Wurzelschutzes auch unterirdisch verlegt werden



Auch bei größeren Höhenunterschieden: Konstante Wasserabgabe von 2 l/h



Kann flexibel verbunden werden mit 13 mm Quick & Easy Verbindungstechnik



Die neue effiziente und nachhaltige Art der Gartenbewässerung

Das GARDENA Micro-Drip-System ermöglicht es, Pflanzen ressourcenschonend zu pflegen. Durch den Einsatz des Micro-Drip-Systems wird jeder Tropfen Wasser effizient genutzt

Das neue und verbesserte Sortiment unterstreicht den nachhaltigen Aspekt des Micro-Drip-Systems: Die Verpackung besteht aus recycelten und wiederverwendbaren Materialien, das Sortiment ist aus wiederverwertbarem Material.

**100 %
kunststofffrei**
Verpackungen aus
recycelter Kartonage –
Einzelproduktverpackungen

**Verpackung mit
Aufbewahrungs-
funktion**
– noch nachhaltiger

**Hergestellt mit
recyceltem
Material**





Neues, aufklärendes Verpackungsdesign mit klarer Kommunikation basierend auf dem Verwendungszweck

Neue Verpackungen erleichtern dem Endverbraucher die Auswahl des richtigen Produktes je nach Anwendungsbereich

Das neue Micro-Drip Farbleitsystem erleichtert dem Endverbraucher die Auswahl des richtigen Produktes je nach Anwendungsbereich. Eindeutige Farbcodierung je Anwendung:

- trennt die Produktpalette nach ihren Anwendungsbereichen
- erleichtert die Orientierung auf der Verpackung und im Regal

Eindeutige Illustration der Anwendung
Unterstützung des Endverbrauchers bei der richtigen Platzierung des Produkts innerhalb des Systems

Geopins
Zur Lokalisierung der Produktplatzierung

Abbildung und Anzahl des Produkts

Farbcode auf allen 4 Seiten sichtbar
Zur Orientierung, zu welcher Micro-Drip-System-Kategorie das Produkt gehört

Kommunikation der Nachhaltigkeitsaspekte

¹ Kunststoffelemente sind aus >100 % recyceltem Kunststoff
² Hergestellt aus 100 % recyceltem und recycelbarem Karton

Eindeutige Illustration des Anwendungsbereichs
Farbcodierung für die bessere Orientierung

Vollständige Systemübersicht

Installations-video

QR-Code auf der Verpackung
Jede Produktverpackung enthält einen QR-Code für ein Installationsvideo

GARDENA Vermarktungsunterstützung



Micro-Drip-System Drehblende

Drehbare Blende mit Information rund um das neue Micro-Drip-System (3-seitig). Platzierung direkt in der Lochwand.



Micro-Drip-System Aktionsdisplay

Aufmerksamkeitsstarke Platzierung der neuen Micro-Drip Starter Sets auf der Zweitfläche. (Abb. beispielhaft)



Micro-Drip-System Drehdisplay

Drehbares Display mit 3 Seiten informiert über die unterschiedlichen Anwendungen des Micro-Drip-Systems.



Lochwandstopper

1x Lochwandstopper mit grafischer Darstellung des gesamten Systems,
1x Lochwandstopper mit der Abbildung der relevanten Produkte.
Erklärt die Vorteile und Funktionsweise des Micro-Drip-Systems.



Micro-Drip-System Kaufberater

Teleskopierbares Ringbuch in der Lochwand. Unterstützt bei der Auswahl der richtigen Produkte.



Online-Produktberater

Online-Produktberater zur Auswahl der richtigen Produkte.
Inkl. PDF-Einkaufsliste.
<https://www.gardena.com/de/support/productadvisors/micro-drip-system/>



Bewässerungsbroschüre

Vollständiger Überblick über das GARDENA Sortiment der automatischen Bewässerung, inkl. dem neuen Micro-Drip-System Sortiment.



Videos

Installationsvideos.



GARDENA Sprinklersystem

Komfortabel, zuverlässig und einfach zu installieren

Das GARDENA Sprinklersystem dient als automatisches Bewässerungssystem, das individuell an jede Rasenfläche angepasst werden kann. Unterirdisch verlegt erscheinen die Versenkregner nur dann, wenn bewässert wird – nach getaner Arbeit verschwinden diese in der Erde und sorgen so für ein schönes Bild im Garten. Aus hochwertigen Materialien gefertigt und einfach zu installieren ist das GARDENA Sprinklersystem die optimale Lösung für die automatische Rasenbewässerung in jedem Garten.

#cleverwatering

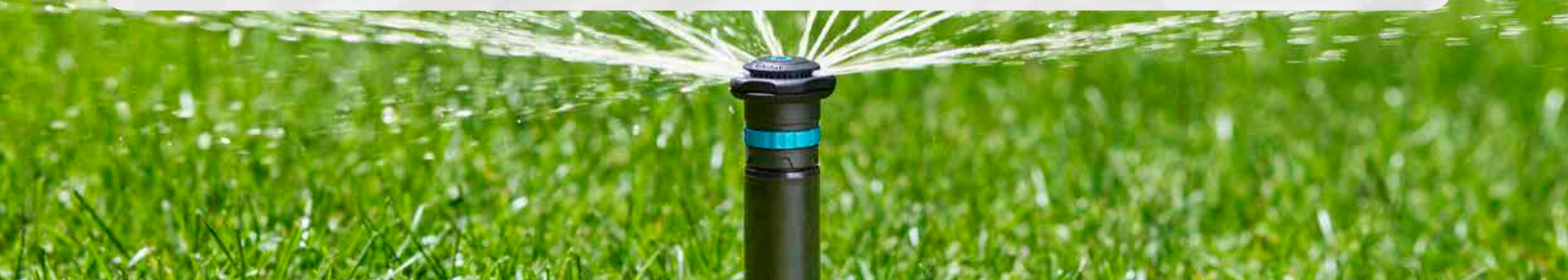

Sprinklersystem und seine Bestandteile

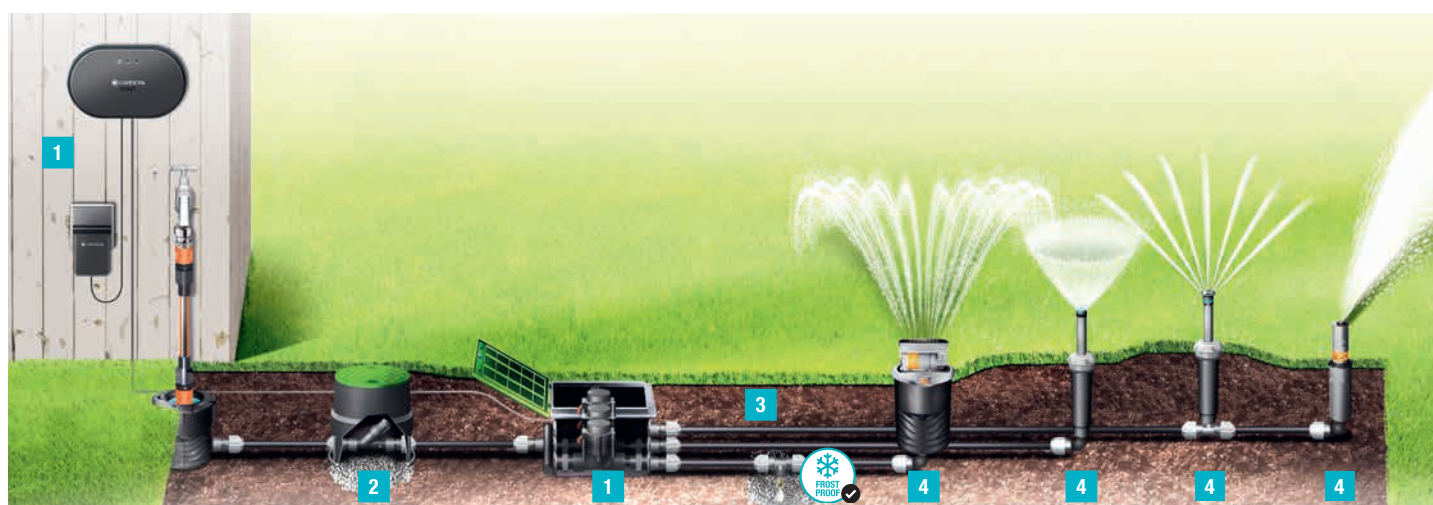

1 Bewässerungssteuerung & Ventile

Für die Automatisierung des Sprinklersystems und zur Steuerung von verschiedenen Bewässerungszonen.

2 Druckminderer

Der Druckminderer mit integriertem Filter verhindert Druckspitzen und schützt vor Schmutzwasser. Dadurch wird die Qualität des Systems verbessert.

3 Rohre & Verbindungsstücke

Einfach, dauerhaft und wasserdicht verbunden dank der Quick & Easy Technologie.

4 Versenkregner

Ein breites Sortiment zur flexiblen Installation für jede Gartengröße.



- ✓ **Einfache Planung, einfache Installation und reduzierte Wasserdurchflussmenge: das neue Sprinklersystem bedient die Anforderungen der Endverbraucher**
- ✓ **Cross-Selling-Potenzial: durch den Einsatz des smart Irrigation Control lässt sich das Sprinklersystem in das GARDENA smart system integrieren und durch weitere, smarte Geräte erweitern und miteinander verbinden**
- ✓ **Breite Zielgruppenansprache durch hohen Individualisierungsgrad des Sprinklersystems an jeden Garten**

GARDENA Sprinklersystem

Unsere neuen Regner sind aus hochwertigen Materialien gefertigt und sorgen für eine noch zuverlässigere und gleichmäßigere Bewässerung

Das neue Sortiment

SD-Sprühdistanz

Für kleine und schmale Rasenflächen mit statischem Sprühbild

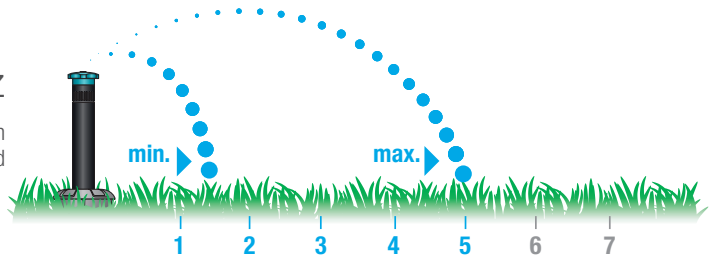

MD-Sprühdistanz

Für mittelgroße Flächen mit wassersparender Rotationsdüse

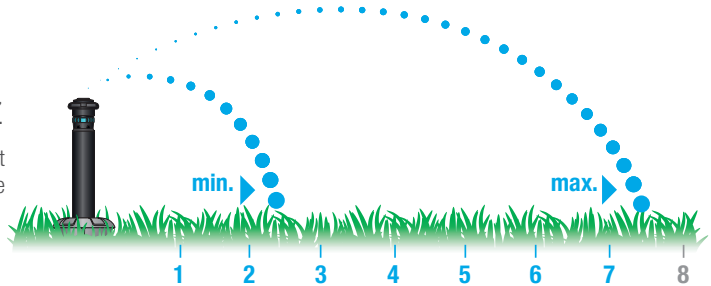

Versenkregner: SD-Sortiment

Für kleine Rasenflächen

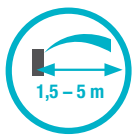

Flexible Anpassung an jede Gartengröße
Einstellung der Sprühdistanz mit einem Schraubendreher



Flexible Anpassung an jede Gartenform
Werkzeugfreie Einstellung des Sprühbilds von 5° – 360°



Langlebig
Schutz vor Verschmutzung der Düse dank des integrierten Filters

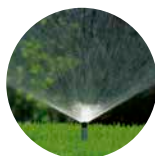

Retrofit in das bestehende Sprinklersystem
Ersatz der S-Line Sprinkler oder Wettbewerbs-Produkte (1/2" Gewinde)

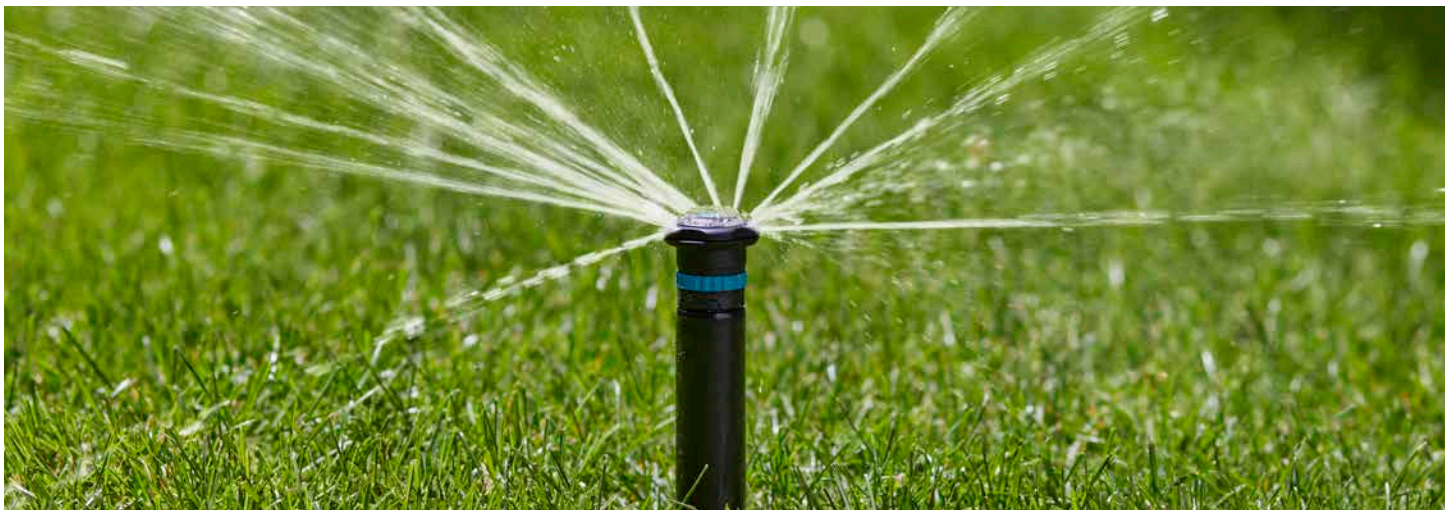

Versenkregner: MD-Sortiment

Kreisregner für mittelgroße Rasenflächen



Doppeltes Versenk-System
Schmutzabweisend dank doppeltem Versenk-System

Flexible Anpassung an jede Gartenform
Werkzeuglose Einstellung des Beregnungssektors von 80° – 360°

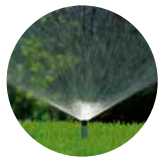

Retrofit in das bestehende Sprinklersystem
Ersatz der S-Line Sprinkler oder Wettbewerbs-Produkte (1/2" Gewinde)



Einfachere Planung und geringerer Wasserdurchfluss
Neue verbraucherfreundliche Funktionen:

- ➔ Ermöglicht die Installation von mehr Regnern pro Bewässerungszone
- ➔ Kombination von T-Sprinklern innerhalb einer Zone (T 100, T 200, T 380)



Effizientes Sprühbild
Dank der Rotationsdüsen-Technologie

Einfache Planung
Kombination aus MD- und T-Sprinklern in einer Beregnungszone (gleiche Ausbringungsmenge)

Flexible Anpassung an jede Gartengröße
Werkzeuglose Einstellung der Sprühdistanz

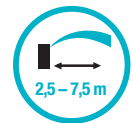

Langlebig
Schutz vor Verschmutzung der Düse dank des integrierten Filters



Wassereffiziente Rotationsdüse

- ➔ Neue verbraucherfreundliche Funktionen: Rotierendes Sprühbild mit geringem Niederschlag für optimale Wasseraufnahme durch die Pflanze
- ➔ Geringere Windempfindlichkeit
- ➔ Gleichmäßige Wasserverteilung unabhängig von Sprühabstand und Sektoreinstellung



Versenkregner MD40/300

Wassereffizient für Sträucher und höhere Pflanzen



Doppeltes Versenk-System
Schmutzabweisend dank doppeltem Versenk-System

Flexible Anpassung an jede Gartenform
Werkzeuglose Einstellung des Beregnungssektors von 80 – 360°



Flexible Einbauhöhe

Zwei 3/4"-Außengewinde, kompatibel mit unseren Verbindern



Einfache Planung

Kombination aus MD- und T-Sprinklern in einer Beregnungszone (gleiche Ausbringungsmenge)

Bewässerung über höhere Pflanzen hinweg
30 cm Regnerkörper und -kolben

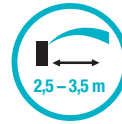

Flexible Anpassung an jede Gartengröße

Werkzeuglose Einstellung der Sprühdistanz

Langlebig

Schutz vor Verschmutzung der Düse dank des integrierten Filters

Frostsicher

Integriertes Ablassventil



Wassereffizientes Rotationsprühbild

Optimales Prühbild für wassersparende Rasenbewässerung



30 cm Regnerkörper und -kolben

Für die Bewässerung über hohe Pflanzen hinweg (z.B. Sträucher)

Druckminderer

Die Kombination aus Druckregulierung und Wasserfiltration verbessert die Lebensdauer des Sprinklersystems

Das kompakte Produkt kombiniert Druckregulierung und Filtration, was zu einer einfachen Installation und Kosteneinsparungen führt. Das Produkt ist aus strapazierfähigem, glasfaserverstärktem Nylon.



Integrierter Filter

Schutz des Sprinklersystems vor Verunreinigungen dank integriertem Edelstahlgewebe-Filter

Druckregulierung bis zu 3,1 bar

Schützt das Sprinklersystem vor hohem Druck und Druckschlägen und vermeidet Schäden

Einfache Reinigung

Abnehmbare Kappe ermöglicht die Reinigung des Filters

Flexibler Einsatz

Mehr Flexibilität bei der Anzahl der angeschlossenen Sprinkler dank hoher Wasserdurchflussmenge von 45 l/h – 4.300 l/h

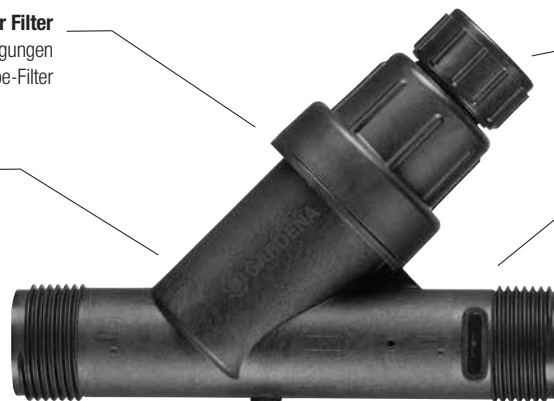







Einfache Installation

1" Außengewinde für eine perfekte Integration in das Sprinklersystem (Verbinder 2762-20)



Versenkregner

								
Artikelbezeichnung	Versenkregner SD30	Versenkregner SD80	Versenkregner MD40	Versenkregner MD80	Versenkregner MD180	Versenkregner MD40/300	Sprinklersystem Druckminderer	
Artikel-Nr.	8241-20	8243-20	8231-20	8232-20	8233-20	8239-20	8200-20	
UVP	9,99 €	9,99 €	19,99 €	19,99 €	19,99 €	34,99 €	29,99 €	
EAN-Code	 4 066407 002180	 4 066407 002203	 4 066407 002265	 4 066407 002289	 4 066407 002142	 4 066407 002166	 4 066407 002227	
VE in Stück / Paletteneinheit	15 / 720	15 / 720	15 / 720	15 / 720	15 / 720	4 / 252	2 / –	
Verpackungsform	Im Tray, 4-Farb Produktaufkleber	Im Tray, 4-Farb Produktaufkleber	Im Tray, 4-Farb Produktaufkleber	Im Tray, 4-Farb Produktaufkleber	Im Tray, 4-Farb Produktaufkleber	4-Farb-Displaykarton	4-Farb-Displaykarton	
Einsatz	Bewässerung von kleineren Rasenflächen			Bewässerung von mittelgroßen Rasenflächen			Bewässerung über höhere Pflanzen hinweg	Regulierung des Wasserdrucks auf max. 3,1 bar
Wasserdurchflussmenge	–	–	–	–	–	–	45 l/h – 4.300 l/h	
System	Sprinklersystem	Sprinklersystem	Sprinklersystem	Sprinklersystem	Sprinklersystem	Sprinklersystem	Sprinklersystem	
Montage	–	–	–	–	–	–	Unter- und oberirdisch	
Beregnungsfläche	Bis zu 30 m ²	Bis zu 80 m ²	Bis zu 40 m ²	Bis zu 80 m ²	Bis zu 180 m ²	Bis zu 40 m ²	–	
Beregnungssektor	Vollständig einstellbar ohne Werkzeug von 5 – 360°	Vollständig einstellbar ohne Werkzeug von 5 – 360°	Vollständig einstellbar ohne Werkzeug von 80 – 360°	Vollständig einstellbar ohne Werkzeug von 80 – 360°	Vollständig einstellbar ohne Werkzeug von 80 – 360°	Vollständig einstellbar ohne Werkzeug von 80 – 360°	–	
								
Wurfweite	Von 1,5 – 3 m regulierbar	Von 3 – 5 m regulierbar	Von 2,5 – 3,5 m regulierbar	Von 3,5 – 5 m regulierbar	Von 5 – 7,5 m regulierbar	Von 2,5 – 3,5 m regulierbar	–	
Anschlussgewinde	1/2"-Innengewinde	1/2"-Innengewinde	1/2"-Innengewinde	1/2"-Innengewinde	1/2"-Innengewinde	1/2"-Innengewinde	1"-Außengewinde	
Schmutzresistent	Integrierter Filter	Integrierter Filter	Integrierter Filter + doppeltes Versenk-System				Außengewinde	
Düsentyp	Sprühdüse			Rotationsdüse				
Kombinierbar	Mit Versenkregner SD80	Mit Versenkregner SD30	Mit Versenkregnern MD80, MD180, MD40/300, mit Turbinen-Versenkregner T 100, T 200, T 380 mit Versenk-Viereckregner OS 140					Mit allen GARDENA Verbindern mit 1"-Innengewinden
Besonderheiten	–	–	Die Water-Smart-Technologie der Rotationsdüse verbessert die Wasseraufnahme durch die Pflanze (bis zu 30 % Wassereinsparung im Vergleich zu Sprühdüsen)				Inkl. herausnehmbarem Filter zum Schutz vor Verschmutzung	

smart Irrigation Control

Intelligente Bewässerung für mehrere Gartenbereiche



Ventilsteuerung
Steuerung von 24V Bewässerungsventilen von GARDENA (Art. Nr. 1278-20) oder 24V Bewässerungsventile vom Wettbewerb

Steuerung von mehreren Bewässerungskanälen
Für bis zu sechs unabhängige Bewässerungszonen



smart App
Bequeme Konfiguration der automatischen Bewässerung per Smartphone

Neue Stromversorgungseinheit
Geringerer Stromverbrauch

Auch als Set erhältlich

Steuerung per smart Sensor
In Kombination mit dem smart Sensor für jede Bewässerungszone kann der genaue Wasserbedarf ermittelt werden



smart Irrigation Control

Die GARDENA smart Irrigation Control ist Teil des GARDENA smart system. Es lässt sich mit der GARDENA smart App verbinden, das ermöglicht die Steuerung von bis zu sechs völlig unabhängigen Bewässerungszonen und erstellt automatisch Bewässerungspläne für jede einzelne Zone. Damit erhält jeder Garten die genau richtige Pflege.

smart Sensor

Der smart Sensor misst die Bodenfeuchtigkeit direkt an den Wurzeln der Pflanzen und übermittelt die Information an die GARDENA smart App. Über das GARDENA smart system können die smarten Geräte miteinander kommunizieren und so die Zeitpläne aufeinander abstimmen. So wird sichergestellt, dass jede Bewässerungszone genau die richtige Menge an Wasser erhält.

Smarte Steuerung bestehender Systeme

Durch den Einsatz des smart Irrigation Control lässt sich der Garten auf die intelligente Art und Weise bewässern. In Verbindung mit dem Micro-Drip-System oder der Sprinkleranlage lassen sich diese einfach und bequem über die GARDENA smart App steuern – Bewässerungspläne pro Zone werden automatisch erstellt.



Artikelbezeichnung	smart Irrigation Control Sensor Set	smart Irrigation Control
Artikel-Nr.	19210-20	19035-20
UVP	334,99 €	209,99 €
EAN-Code		
VE in Stück / Paletteneinheit	1 / 81	1 / 180
Verpackungsform	4-Farb-Displaykarton	4-Farb-Displaykarton
Inhalt	smart Irrigation Control Bewässerungssteuerung, smart Sensor, smart Gateway	smart Irrigation Control Bewässerungssteuerung
Anwendung	Mehrere Bereiche bewässern per smart App, Steuerung von 6 Bewässerungsventilen 24 V pro Gerät	
Erweiterbar / Einsetzbar mit	Durch alle smart system Erweiterungen, für mehr als 6 Bewässerungsbereiche durch weitere smart Irrigation Control Geräte	Bewässerungsventil 24 V (Art.-Nr. 1278), smart Sensor (Art.-Nr. 19040), allen smart system Sets
Energieversorgung	230 V / 36 V	230 V / 36 V
Anzahl steuerbarer Bewässerungsventile 24 V	6	6
Individuelle Bewässerungsprogramme pro Ventil	Individuell einstellbar über smart App	Individuell einstellbar über smart App
Bewässerungsdauer pro Programm	Individuell einstellbar über smart App	Individuell einstellbar über smart App
Zur Installation im Außenbereich geeignet	• Schutzklasse IP X4	• Schutzklasse IP X4
Masterkanal zur Ansteuerung einer Pumpe	•	•
Verbindung zu Ventilen	Verbindungskabel 24 V (Art.-Nr. 1280)	
Steuerung per smart App	Kostenloser Download, keine Abonnementgebühren, verfügbar für Smartphone, Tablet und Web	
Voraussetzungen	(WLAN) Router und Internetzugang, Smartphone, Tablet oder PC	smart Gateway, (WLAN) Router und Internetzugang, Smartphone, Tablet oder PC

GARDENA Vermarktungsunterstützung

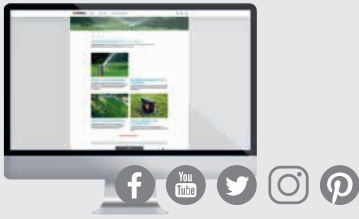

GARDENA Website/Social Media
Website mit vielen Informationen und Tipps rund um die automatische Bewässerung. Zudem sorgen Online-Maßnahmen auf verschiedenen Social Media Kanälen für zahlreiche Kontakte in der Zielgruppe und kurbeln die Nachfrage an.



Bewässerungsbroschüre
Automatische Bewässerungssysteme, inkl. des neuen Sortiments.



Videos
Installationsvideos.

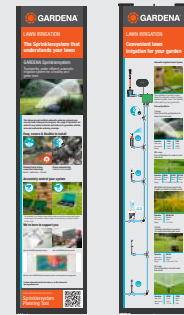

Lochwandstopper
Informationen rund um Planung, Einbau sowie zu den Vorteilen des Sprinklersystems.

GARDENA Endverbraucherkommunikation

März – Juli

MEDIA**

**Mediakampagne zum neuen Micro-Drip-System



TV/ Video on Demand



Redaktionelle Beiträge in Print & Online



Social Media, YouTube, Influencer-Kooperationen & Suchmaschinenmarketing



POS Aktivierung

PROMOTION



50% Rabatt auf den Planungsservice Bewässerung

Mechanik

- Planungsservice für das Sprinklersystem unter www.gardena.com beauftragen
- Direkt 50 % Rabatt auf die anfallenden Planungskosten erhalten

Vorteile

- Erhöhte Aufmerksamkeit für das Thema „automatische Bewässerung“
- Sinkende Kaufbarriere durch direkte Rabattierung

Zeitraum

01.03. – 30.04.2023

SERVICE

Überzeugender Komfort

Serviceangebot als zusätzliches Kaufargument

- Planungsservice: Das individuelle Bewässerungssystem für jeden Garten vom Profi
- Planungstool: Schritt für Schritt zum eigenständig geplanten Bewässerungssystem
- Produktberater: Die Auswahl der passenden Produkte

*Nach Registrierung unter gardena.com/registration innerhalb von 3 Monaten nach Kauf. Garantiebedingungen unter gardena.com/warranty

Das Original GARDENA System

Mit den neuen Regulierventilen

Die neuen Produkte des Original GARDENA Systems unterstützen bei der Regulierung der Wassermenge.

#cleverwatering

MADE IN EUROPE



Volle Kontrolle
Den Wasserdurchfluss individuell einstellen oder vollständig abstellen



Frostsicher und UV-beständig
Kann das ganze Jahr draußen bleiben



Ideal für die Reichweiteneinstellung einer Sprinkleranlage

Den Sprühbereich durch Regulierung des Wasserdurchflusses bestimmen









Einfache Verbindung per "Klick"

Den Schlauch mit einem Schlauchanschluss oder einem Wasserstopp einfach verbinden

Das Regulierventil regelt oder sperrt den Wasserdurchfluss an einem Ende der Y-Kupplung



		
Artikelbezeichnung	Kupplung mit Regulierventil	Regulierventil
Artikel-Nr.	18266-20	18267-20
UVP	12,99 €	13,99 €
EAN-Code		
VE in Stück/Paletteneinheit	6 / 576	6 / 576
Verpackungsform	4-Farb-Blisterkarte	
Abgabe/Info	Abgabe nur in kompletter VE	
Auch in loser Form erhältlich		
Artikel-Nr.	18266-50	118267-50
EAN-Code		
VE in Stück/Paletteneinheit	10 / 3100	10 / 2640
Einsatz	Zur stufenlosen Regulierung und Absperrung des Wasserdurchflusses im Schlauchverlauf	Zur stufenlosen Regulierung und Absperrung des Wasserdurchflusses am Abgang eines Y-Stücks
UV- und Frostschutz	•	•
Anschlussmöglichkeiten	Schlauchverbinder, Wasserstopp	
Besonderheiten	Ideal zur Regulierung der Reichweite eines Regners	Ideal zur Regulierung der Reichweite eines Regners, einfaches Ziehen löst die Verbindung

GARDENA Textilschläuche Liano™

GARDENA bietet nun eine ganze Familie der erfolgreichen Liano™ Textilschläuche

Der Liano™ Life ist der neue Allrounder und ideal für kurze bis mittlere Bewässerungseinsätze. Während der Liano™ Xtreme perfekt für intensives und langes Bewässern ist. Für diejenigen, die Wasser schnell transportieren wollen, gibt es einen sehr leichten Schlauch mit ¾" Durchmesser. Für alle, die keinen Wasserhahn auf dem Balkon haben, bietet GARDENA eine sichere Lösung für den Innenbereich. GARDENA Premium-Qualität mit bis zu 30 Jahren Garantie. Liano™, der Textilschlauch – für Extreme gemacht, für den Alltag gedacht.



- ✓ **GARDENA Liano™ verdrängt mit stetig wachsenden Marktanteilen die weniger strapazierfähigen, expandierenden Schläuche****
- ✓ **Weiteres Umsatzwachstum für Textil-Schläuche, +94 % jährliches Absatzwachstum europaweit für den GARDENA Liano™ *****
- ✓ **Verbraucher lieben die robusten, flexiblen, leichten und platzsparenden Schläuche**
- ✓ **Einzigartige Textilschläuche verbinden die platzsparenden Eigenschaften der Expander mit der hohen GARDENA-Qualität, bis zu 30 Jahre Garantie**
- ✓ **Vielfältiges Produktsortiment bietet neue Umsatzchancen durch die Erschließung kaufkräftiger Zielgruppen**

**GfK EU5, FY 2018 / 2021, Sales Value, Gartenschläuche;

***GDW, FY2021, Liano™ Schläuche, jährliches Wachstum 2019 - 2021



Robust

Hält extremen Situationen stand – langlebig auch in unebenen Gebieten.



Flexibel

Für hervorragende Manövrierbarkeit – der Schlauch folgt problemlos jeder Bewegung im Garten.



Leichtgewicht

Bis zu 50 % leichter im Vergleich zu herkömmlichen Schläuchen.



Einfache Aufbewahrung

Kompakt und leicht zu verstauen an jedem Ort: Kann einfach an der Liano™ Schlauchaufbewahrung TapFix aufgehängt werden. Funktioniert auch perfekt mit Schlauchtrommeln und -wägen. Alternativ kann auch die neue leicht zu transportierende Aufbewahrungstasche verwendet werden.

Liano™ Life und Xtreme auf einen Blick

Robust. Flexibel. Leicht.

	GARDENA Liano™ Life	GARDENA Liano™ Xtreme
		
Verwendungszweck	Für kurze/mittlere Bewässerungseinsätze mit hohem Komfort	Für schwieriges, anspruchsvolles und langes Bewässern
Sofort einsatzbereit	Vormontiert mit Original GARDENA Systemteilen	Vormontiert mit Original GARDENA Systemteilen
Extrem robust	–	•
UV/Frost-Beständigkeit	☀️ UV-/frostbeständig	
Berstdruck	22 bar	35 bar
Frei von Phthalaten (<0,1 %), frei von Cadmium, Blei und Barium (<0,1 %)	Schadstofffrei	
Garantie		

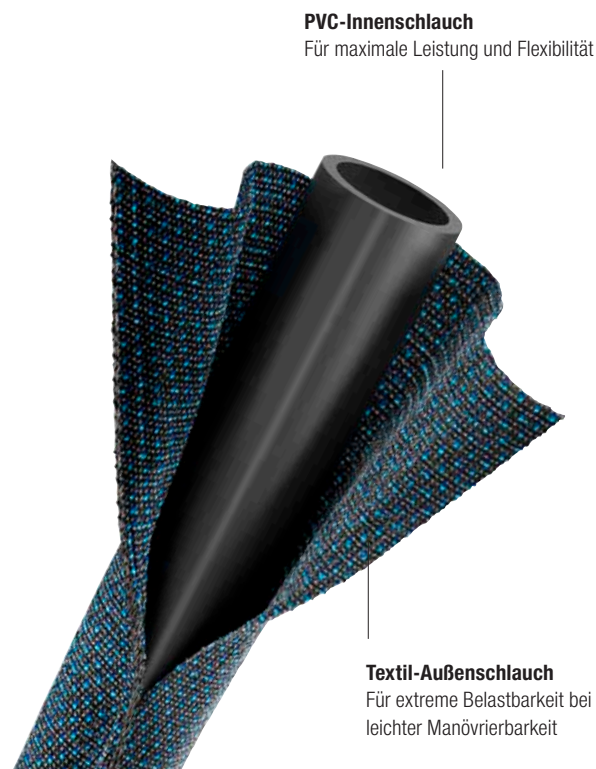

Liano™ Xtreme für Indoor-Wasserhähne

Perfekt, um Wasser sicher von drinnen nach draußen zu transportieren – das glatte Gewebe des Schlauchs schützt empfindliche Oberflächen und das mitgelieferte Ventil verhindert, dass das Wasser dabei ausläuft.

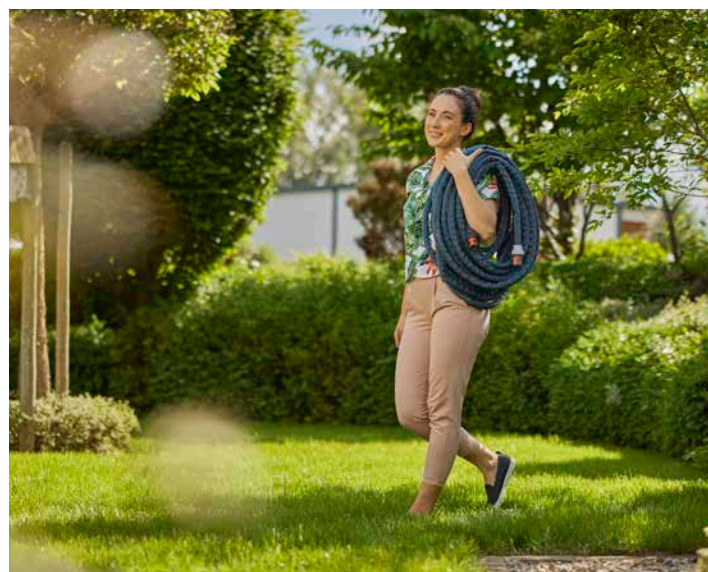

Liano™ Xtreme 3/4" für schnellen Wasserfluss

Er transportiert schnell viel Wasser und ist aber trotzdem leicht und sehr wendig.



Liano™ Xtreme für Indoor-Wasserhähne

Optimal für den sicheren Transport von Wasser von drinnen nach draußen

MADE IN EUROPE

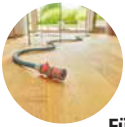

Für die Pflanzenbewässerung auf Balkon oder Terrasse
Einfach und sicher



Liano™ Xtreme Schlauch Qualität
Immer zuverlässig. Knickt nicht ab. Garantierte Länge



Flexibel und leichtgewichtig
Einfaches Manövrieren des Schlauchs um Möbel herum



Einfache Aufbewahrung
Lässt sich kompakt im vorhandenen Stauraum aufbewahren



Verbindet den Schlauch mit dem Wasserhahn
Direkt einsatzbereit mit Original GARDENA Systemteilen



Schützt empfindliche Oberflächen
Das Regulierventil beugt Leckagen vor und der hochflexible Textilschlauch schützt das Interieur vor Kratzern

Kontrollierter Druck
Die Abgabe des Restwassers im Schlauch in einen Blumentopf ist möglich



Für die leidenschaftlichen Gärtner in Städten



Aufbewahrungslösungen für den Liano™

Einfach und kompakt zum Lagern



Liano™ Tapfix**



Wandschlauchhalter



Schlauchtrommel ***



Schlauchwagen



Liano™ Aufbewahrungstasche

**Für den Liano™ Life und Xtreme 1/2" bis zu 20 m. Max. 10 m Liano™ Xtreme 3/4"

***Für alle Liano™ Life und Xtreme 1/2"

*Nach Registrierung unter gardena.com/registration innerhalb von 3 Monaten nach Kauf. Garantiebedingungen unter gardena.com/warranty

Liano™ Life



MADE IN EUROPE

Artikelbezeichnung	Liano™ Life 1/2", 10 m	Liano™ Life 1/2", 10 m Set - Aktion	Liano™ Life 1/2", 15 m Set	Liano™ Life 1/2", 20 m Set	Liano™ Life 1/2", 25 m Set	Liano™ Life 1/2", 30 m Set
Artikel-Nr.	18440-20	18441-20	18445-20	18450-20	18455-20	18457-20
UVP	34,99 €	39,99 €	44,99 €	54,99 €	59,99 €	69,99 €
EAN-Code						
VE in Stück/ Paletteneinheit	4 / 144	24 / 96	6 / 108	6 / 72	6 / 72	4 / 48
Verpackungsform	Infosleeve	Infosleeve	Infosleeve	Infosleeve	Infosleeve	Infosleeve
Abgabe/Info	–	Abgabe nur im Display mit 24 Stück	–	–	–	–
Durchmesser	1/2"	1/2"	1/2"	1/2"	1/2"	1/2"
Länge	10 m	10 m	15 m	20 m	25 m	30 m
Berstdruck	22 bar	22 bar	22 bar	22 bar	22 bar	22 bar
Material	Flexibler PVC-Innenschlauch, Textil-Außenmantel					
Verwendungszweck	Alleskönner für kurze/mittlere Bewässerungseinsätze					
Inhalt	Komplett mit Original GARDENA Systemteilen	Komplett mit Original GARDENA Systemteilen, Bewässerungsbrause und Hahnverbindern 18225/18220	Komplett mit Original GARDENA Systemteilen, Reinigungsspritze und Hahnverbindern 18225/18220			
Besonderheiten	Einfach zu manövrieren, leicht, einfach aufzubewahren, UV- und frostbeständig, schmutzabweisend, abriebfeste Außenhülle, ideal für empfindliche Oberflächen, frei von Phthalaten (<0,1%), frei von Cadmium, Blei und Barium (<0,1%)					

Liano™ Xtreme



MADE IN EUROPE

Artikelbezeichnung	Liano™ Xtreme 1/2", 10 m Set	Liano™ Xtreme 1/2", 10 m Set + TapFix - Aktion	Liano™ Xtreme 1/2", 15 m Set	Liano™ Xtreme 1/2", 15 m Set + Wandschlauchhalter - Aktion	Liano™ Xtreme 1/2", 15 m Set + Tasche	
Artikel-Nr.	18460-20	18461-20	18465-20	18466-20	18467-20	18468-20
UVP	49,99 €	59,99 €	54,99 €	59,99 €	54,99 €	69,99 €
EAN-Code						
VE in Stück/ Paletteneinheit	4 / 144	14 / 42	6 / 108	15 / –	20 / 80	2 / 42
Verpackungsform	Infosleeve	4-Farb-Displaykarton	Infosleeve	Infosleeve	Infosleeve	Infosleeve
Abgabe/Info	–	Abgabe nur im Display mit 14 Stück	–	–	Abgabe nur im Display mit 20 Stück	–
Durchmesser	1/2"	1/2"	1/2"	1/2"	1/2"	1/2"
Länge	10 m	10 m	15 m	15 m	15 m	15 m
Berstdruck	35 bar	35 bar	35 bar	35 bar	35 bar	35 bar
Material	Flexibler PVC-Innenschlauch, extrem robuster Textil-Außenschlauch					
Verwendungszweck	Perfekt für lange, intensive und anspruchsvolle Bewässerungseinsätze					
Inhalt	Komplett mit Original GARDENA Systemteilen, Bewässerungsbrause und Hahnverbindern 18225/18220	Komplett mit GARDENA Systemteilen, Bewässerungsbrause und Liano™-Schlauch-Aufbewahrung TapFix	Komplett mit Original GARDENA Systemteilen, Bewässerungsbrause und Hahnverbindern 18225/18220	Komplett mit Original GARDENA Systemteilen, Reinigungsspritze und Hahnverbindern 18225/18220, Wandschlauchhalter 241	Komplett mit Original GARDENA Systemteilen, Reinigungsspritze und Hahnverbindern 18225/18220	Komplett mit GARDENA Systemteilen, Reinigungsspritze, Hahnverbinder 18225/18220 und Liano™ Aufbewahrungstasche
Besonderheiten	Hält Extremsituationen stand, einfach zu manövrieren, einfach aufzubewahren, UV- und frostbeständig, schmutzabweisend, abriebfeste Außenhülle, ideal für empfindliche Oberflächen, frei von Phthalaten (<0,1%), frei von Cadmium, Blei und Barium (<0,1%)					

Liano™ Xtreme



Artikelbezeichnung	Liano™ Xtreme 1/2", 20 m Set	Liano™ Xtreme 1/2", 25 m Set	Liano™ Xtreme 1/2", 30 m Set	Liano™ Xtreme 1/2", 10 m Set + Indoor-Adapter	Liano™ Xtreme 1/2", 10 m Set + Indoor-Adapter + Tasche - Aktion
Artikel-Nr.	18470-20	18475-20	18477-20	18490-20	18491-20
UVP	64,99 €	69,99 €	84,99 €	59,99 €	74,99 €
EAN-Code					
VE in Stück/ Paletteneinheit	6 / 72	6 / 72	4 / 48	1 / 96	12 / 48
Verpackungsform	Infosleeve	Infosleeve	Infosleeve	4-Farb-Displaykarton	Infosleeve
Abgabe/Info	–	–	–	–	Abgabe nur im Display mit 12 Stück
Durchmesser	1/2"	1/2"	1/2"	1/2"	1/2"
Länge	20 m	25 m	30 m	10 m	10 m
Berstdruck	35 bar	35 bar	35 bar	35 bar	35 bar
Material	Flexibler PVC-Innenschlauch, extrem robuster Textil-Außenschlauch				
Verwendungszweck	Perfekt für lange, intensive und anspruchsvolle Bewässerungseinsätze			Perfekt für die Bewässerung von Balkon/ Terasse mit empfindlichen Oberflächen	
Inhalt	Komplett mit Original GARDENA Systemteilen, Reinigungsspritze und Hahnverbindern 18225/18220			Komplett mit Original GARDENA Systemteilen inkl. Regulierventil, Bewässerungsbrause und Hahnverbinder für Indoor-Wasserhähne 18210	Komplett mit Original GARDENA Systemteilen inkl. Regulierventil, Bewässerungsbrause mit Hahnverbinder für Indoor-Wasserhähne 18210 und Liano™ Aufbewahrungstasche
Besonderheiten	Hält Extremsituationen stand, einfach zu manövrieren, leicht einfach aufzubewahren, UV- und frostbeständig, schmutzabweisend, abriebfeste Außenhülle, ideal für empfindliche Oberflächen, frei von Phthalaten (<0,1 %), frei von Cadmium, Blei und Barium (<0,1%)				



Artikelbezeichnung	Liano™ Xtreme 3/4", 20 m Set	Liano™ Xtreme 3/4", 25 m Set	Liano™ Reparatoren 1/2"	Liano™ Reparatoren 3/4"	
Artikel-Nr.	18480-20	18482-20	18230-20	18231-20	
UVP	84,99 €	99,99 €	9,99 €	14,99 €	
EAN-Code					
VE in Stück/ Paletteneinheit	6 / 48	4 / 36	4 / 432	4 / 432	
Verpackungsform	Infosleeve	Infosleeve	4-Farb-Displaykarton	4-Farb-Displaykarton	
Durchmesser	3/4"	3/4"	1/2"	3/4"	
Länge	20 m	25 m	–	–	
Berstdruck	35 bar	35 bar	–	–	
Material	Flexibler PVC-Innenschlauch, extrem robuster Textil-Außenschlauch			–	–
Verwendungszweck	Perfekt für lange, intensive und anspruchsvolle Bewässerungseinsätze, 3/4" für schnellen Wasserfluss			Quick Liano™ Schlauchreparatur ohne Werkzeug: Beschädigten Bereich einfach herauschneiden, den Reparatoren einfügen und der Schlauch ist wieder einsatzbereit	
Inhalt	Komplett mit Original GARDENA Systemteilen			–	–
Besonderheiten	Hält Extremsituationen stand, einfach zu manövrieren, leicht einfach aufzubewahren, UV- und frostbeständig, schmutzabweisend, abriebfeste Außenhülle, ideal für empfindliche Oberflächen, frei von Phthalaten (<0,1 %), frei von Cadmium, Blei und Barium (<0,1%)			–	–

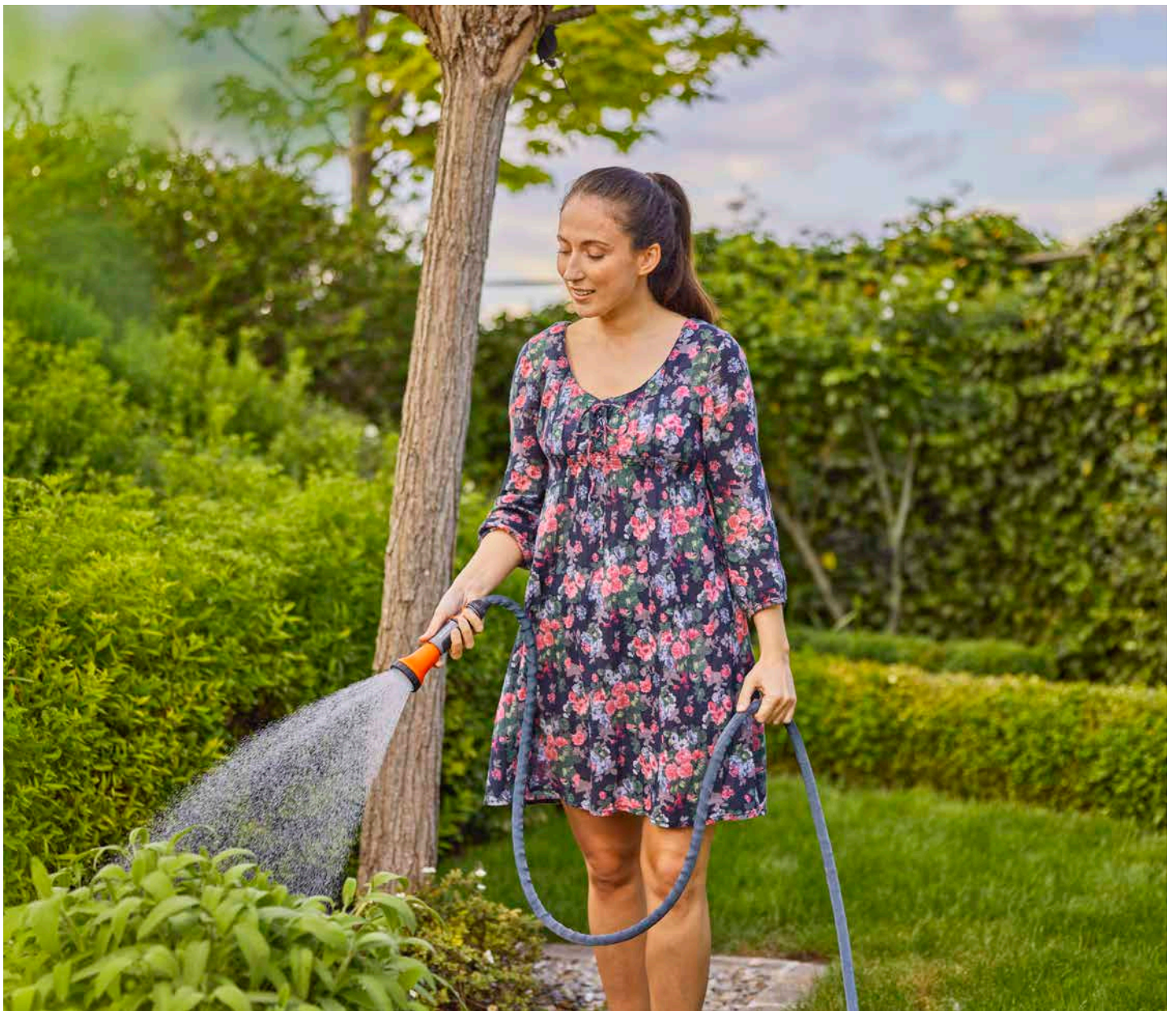

GARDENA Vermarktungsunterstützung



GARDENA Website/Social Media

Produktinformationen auf der Website sowie gezielte Postings auf verschiedenen Social Media Kanälen unterstützen den Abverkauf.



Lochwandstopper / Wobblers

Verkaufshelfer heben die Vorteile Liano™ Textilschläuche hervor.



Neue Verpackung: Infosleeves

Gibt Verbrauchern die Möglichkeit, die innovativen Liano™ Textilschläuche anzufassen.

Die neuen GARDENA Gartenpumpen und Hauswasserwerke

Besonders leise, extrem leistungsstark und energieeffizient

Innovativ, brandneu und besonders leise – in der kommenden Saison kommen die neuen Gartenpumpen und Hauswasserwerke von GARDENA auf den Markt. Mit ausgezeichneter Leistung und der Steuerung per Bluetooth®*** wird der Einsatz künftig noch komfortabler.

** Art.-Nr. 9058-61, 9059-61, 9067-61, 9068-61



- ✓ Das neue Pumpensortiment bedient die Endverbrauchernachfrage nach hoher Pumpleistung und zugleich geringerem Stromverbrauch
- ✓ Alleinstellungsmerkmal: die geringe Lautstärke der neuen GARDENA Pumpen ist in diesem Segment aktuell einzigartig auf dem Markt – gängige Oberflächenpumpen sind mit bis zu 87 dB(A) vergleichbar mit einem vorbeifahrenden Zug oder Flugzeug

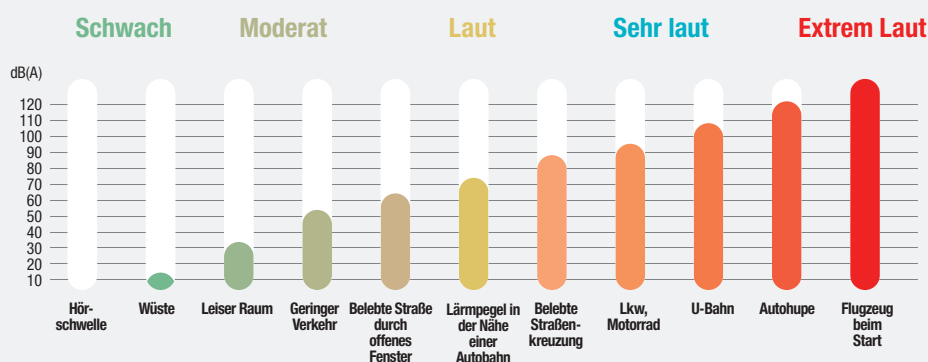

- ✓ 1 von 4 Endverbrauchern möchte seine Pumpe per App steuern können*** – 4 der neuen Modelle erfüllen diese Nachfrage mittels Bluetooth® Funktion
- ✓ Steigende Nachfrage nach Lösungen zum optimalen Einsatz von Regen- und Nutzwasser auf Grund von abnehmender Bodenfeuchtigkeit in Europa

*** Produktberater gardena.com

Die Highlights der neuen GARDENA Pumpen

Schalldruck je nach Entfernung zur Pumpe

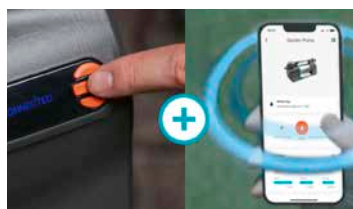
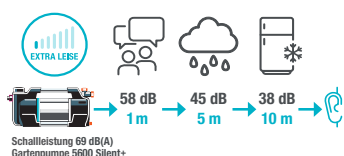

Leise wie nie zuvor

Dank der wassergekühlten Mehrstufen Technologie.

Bluetooth®-Option

Kann manuell und per Bluetooth®-App betrieben werden.

Hohe Leistungsfähigkeit

Hohe Leistung bei geringem Stromverbrauch.

Witterungsbeständig

Egal ob Regen oder Sonnenschein. Diese Pumpe kann auch draußen stehen.



Die Vorteile der GARDENA Bluetooth® App



Bluetooth® Verbindung

Smartphone zur Hand nehmen, GARDENA Bluetooth® App öffnen und loslegen.



Auto Schedule

Der Planungsassistent bietet die perfekte Unterstützung bei der optimalen Bewässerung der Pflanzen.



EasyApp Control

Bedienung der Pumpe mit der GARDENA Bluetooth® App aus bis zu 10 m Entfernung.



Bodenfeuchtesensor

In Verbindung mit dem GARDENA Bodenfeuchtesensor werden die eingestellten Bewässerungspläne automatisch an die Bodenfeuchte angepasst.



EasyConfig

Schnelle Installation durch step-by-step Anleitung.

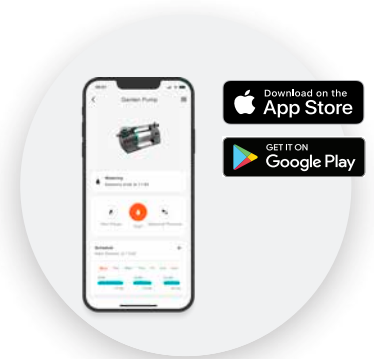







Überblick der neuen GARDENA Pumpen





ENTWICKELT IN DEUTSCHLAND



Gartenpumpen

					
4.100 l/h 3,6 bar	4.200 l/h 3,9 bar	4.300 l/h 4,3 bar	5.600 l/h 4,7 bar	6.300 l/h 4,9 bar	6.500 l/h 6,0 bar
Silent		Silent+		SilentComfort	

Hauswasserwerke

			
3.800 l/h 3,9 bar	3.900 l/h 4,3 bar	5.600 l/h 4,7 bar	6.300 l/h 4,9 bar
Silent		SilentComfort	

*Nach Registrierung unter gardena.com/registration innerhalb von 3 Monaten nach Kauf. Garantiebedingungen unter gardena.com/warranty



Gartenpumpe 6300 SilentComfort

Für leises und bequemes Bewässern

ENTWICKELT IN
DEUTSCHLAND



Witterungsbeständig
Kann bei Sonne und Regen draußen bleiben



Integrierter Filter
Schützt die Pumpe und die Bewässerungsanlage



Selbstansaugend bis 8 m Tiefe
Wasserzulauf aus rostfreiem Edelstahl



Besonders leise und effizient
Dank dem wassergekühlten, mehrstufigen Pumpenlaufwerk



Safe-pump Funktion
Mit Trockenlauf- und Überhitzungsschutz



2 Ausgänge aus rostfreiem Edelstahl
Einer davon um 180° schwenkbar



Anschluss Bodenfeuchtesensor
Automatische Anpassung der Bewässerungspläne

Bluetooth® Verbindung
Für den manuellen Betrieb oder die Steuerung per Bluetooth®-App

Benutzeroberfläche mit beleuchtetem LCD-Bildschirm / Bluetooth®

- ON/OFF
- Spracheinstellungen (28 Sprachen)
- Timer Funktion
- Kindsicherung
- Erinnerung für Filterreinigung
- Direktstart-Modus
- Laufzeitbegrenzung (2 oder 3h)

Nur für Bluetooth®:

- Bewässerungssteuerung mit Assistent für bis zu 3 Zeitpläne
- Einstellung von Feuchtigkeitsgrenzwerten mit Bodenfeuchtesensor
- Schritt-für-Schritt-Anleitung

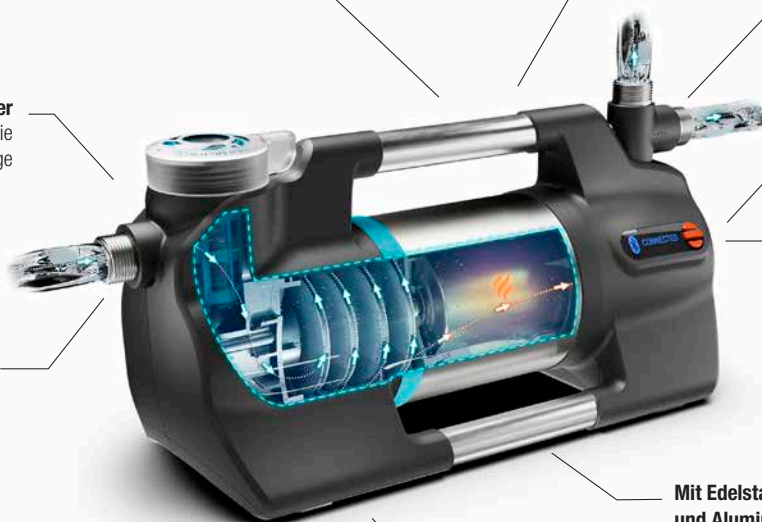

Mit Edelstahlgehäuse und Aluminiumgriffen

Keramikabdichtung





ENTWICKELT IN DEUTSCHLAND

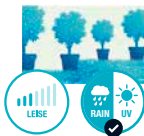

Artikelbezeichnung



Gartenpumpe 4100 Silent



Gartenpumpe 4200 Silent



Gartenpumpe 4300 Silent



Gartenpumpe 4100 Silent Set



Gartenpumpe 4100 Silent Saugschlauch-Set

Artikel-Nr.	9050-61	9054-61	9056-61	9051-61	9052-20
UVP	119,99 €	139,99 €	159,99 €	179,99 €	169,99 €
EAN-Code					
VE in Stück / Paletteneinheit	1 / 21	1 / 21	1 / 21	1 / 8	1 / 8
Verpackungsform	4-Farb-Displaykarton	4-Farb-Displaykarton	4-Farb-Displaykarton	4-Farb-Displaykarton	4-Farb-Displaykarton
Leistung	550 W	600 W	650 W	550 W	550 W
Max. Fördermenge	4.100 l/h	4.200 l/h	4.300 l/h	4.100 l/h	4.100 l/h
Max. Förderhöhe/Druck	36 m / 3,6 bar	39 m / 3,9 bar	43 m / 4,3 bar	36 m / 3,6 bar	36 m / 3,6 bar
Pumpenlaufwerk	Jet	Jet	Jet	Jet	Jet
Anzahl Ausgänge / Material / Anschlussgewinde	1 / Kunststoff / 33,3 mm (G 1")		1 / rostfreier Edelstahl / 33,3 mm (G 1")	1 / Kunststoff / 33,3 mm (G 1")	
Material Wasserzulauf	Kunststoff	Rostfreier Edelstahl		Kunststoff	
Bluetooth® - Verbindung / beleuchtetes LC-Display	-	-	-	-	-
Safe-pump Funktion / Trockenlauf-sicherung / Thermoschutzschalter	- / - / Motor				
Integrierter Vorfilter	-	-	-	-	-
Schalldruck 1 / 5 / 10 m	64 / 50 / 44 dB	63 / 49 / 43 dB	65 / 51 / 45 dB	64 / 50 / 44 dB	64 / 50 / 44 dB
Besonderheiten	Separate Einfüll-/ Ablassschraube, äußerst effizient			Separate Einfüll-/ Ablassschraube, äußerst effizient, Set beinhaltet 20 m, 13 mm, (1/2")-Schlauch mit Armaturen und 3,5 m Sauggarnitur 25 mm (1")	Separate Einfüll-/ Ablassschraube, äußerst effizient, Set beinhaltet 7 m Sauggarnitur 25 mm (1")



ENTWICKELT IN DEUTSCHLAND



Artikelbezeichnung



Gartenpumpe 4200 Silent Set 1



Gartenpumpe 5600 Silent+ 2



Gartenpumpe 6300 SilentComfort 2



Gartenpumpe 6500 SilentComfort 2

Artikel-Nr.	9055-61	9057-61	9058-61	9059-61
UVP	199,99 €	249,99 €	329,99 €	359,99 €
EAN-Code				
VE in Stück / Paletteneinheit	1 / 8	1 / 16	1 / 16	1 / 13
Verpackungsform	4-Farb-Displaykarton	4-Farb-Displaykarton	4-Farb-Displaykarton	4-Farb-Displaykarton
Leistung	600 W	900 W	1.050 W	1.300 W
Max. Fördermenge	4.200 l/h	5.600 l/h	6.300 l/h	6.500 l/h
Max. Förderhöhe/Druck	39 m / 3,9 bar	47 m / 4,7 bar	49 m / 4,9 bar	60 m / 6,0 bar
Pumpenlaufwerk	Jet	Mehrstufig, 4-fach, wassergekühlt		Mehrstufig, 5-fach, wassergekühlt
Anzahl Ausgänge / Material / Anschlussgewinde	1 / Kunststoff / 33,3 mm (G 1")	2 (einer davon schwenkbar) / rostfreier Edelstahl / 33,3 mm (G 1")		
Material Wasserzulauf	Rostfreier Edelstahl	Rostfreier Edelstahl	Rostfreier Edelstahl	Rostfreier Edelstahl
Bluetooth® - Verbindung / beleuchtetes LC-Display	-	-	• / in 28 Sprachen verfügbar	
Schalldruck 1 / 5 / 10 m	63 / 49 / 43 dB	58 / 45 / 38 dB	59 / 45 / 39 dB	60 / 46 / 40 dB
Safe-pump Funktion / Trockenlauf-sicherung / Thermoschutzschalter	- / - / Motor	- / - / Motor	• / • / Wasser & Motor	• / • / Wasser & Motor
Integrierter Vorfilter	-	•	•	•
Besonderheiten	Separate Einfüll-/ Ablassschraube, äußerst effizient, Set beinhaltet 20 m, 13 mm (1/2")-Schlauch mit Armaturen und 3,5 m Sauggarnitur 25 mm (1")	Separate Einfüll-/Ablassschraube, äußerst effizient und äußerst leise, Pumpengehäuse aus Edelstahl	Separate Ablassschraube, äußerst effizient und äußerst leise, Pumpengehäuse aus Edelstahl, Timer- und Bewässerungsfunktion (nur mit Bluetooth®-Verbindung), Start- und Fehlerbehebungsanleitung (nur mit Bluetooth®-Verbindung), Erinnerung zur Reinigung, GARDENA Bluetooth® App. Kostenloser Download, keine Abonnementgebühren, verfügbar für Smartphone, Tablet, Android oder iOS Betriebssystem und Bluetooth®-Funktion erforderlich	



Hauswasserwerk 5600 SilentComfort

ENTWICKELT IN
DEUTSCHLAND



Erleichtert das Fördern von Wasser für Haus und Garten,
einfach und zuverlässig



Auomatische PowerBoost-Funktion
Für druckstarke und stabile Durchflussleistung
bei hohem Wasserbedarf



**Integrierter Filter und
Rückschlagventil**



**Selbstansaugend
bis 8 m Tiefe**
Wasserzulauf aus
rostfreiem Edelstahl

Keine sichtbaren Anschlussleitungen
Sehr robust, leistungsstark und effizient



Großer Tank
Volumen 21/25 l mit wartungs-
freiem Membran-Laufwerk



Außergewöhnlich leise
Dank dem wassergekühlten,
mehrstufigen Pumpenlaufwerk

**Verdeckte Ver-
schraubung mit
Designblende**



Keramikabdichtung Motorwelle

**Doppellagige Wasser-
abdichtung im Inneren
des Tanks**



Safe-pump Funktion
Mit Trockenlauf- und Überhit-
zungsschutz

**2 Ausgänge aus rostfreiem
Edelstahl**
Einer davon um 180°
schwenkbar



Anschluss Bodenfeuchtesensor
Automatische Anpassung der
Bewässerungspläne



Bluetooth® Verbindung
Für den manuellen Betrieb oder die
Steuerung per Bluetooth®-App

**Benutzeroberfläche mit
beleuchtetem LCD-Bildschirm /
Bluetooth®**

- Digitales Druckmessgerät
- ON/OFF
- Spracheinstellungen
(28 Sprachen)
- Timer Funktion
- Kindersicherung
- Erinnerung für Filterreinigung
- Direktstartmodus für den Einsatz
mit dem smart Power Zwischen-
stecker

Nur für Bluetooth®:

- Bewässerungssteuerung mit
Assistent für bis zu 3 Zeitpläne
- Einstellung von Feuchtigkeitsgren-
zwerten mit Bodenfeuchtesensor
- Start- und Fehlerführung

*Nach Registrierung unter gardena.com/registration innerhalb von 3 Monaten nach Kauf.
Garantiebedingungen unter gardena.com/warranty



Verfügbar ab Mai 2023



Artikelbezeichnung	Hauswasserwerk 3800 Silent ¹	Hauswasserwerk 3900 Silent ¹	Hauswasserwerk 5600 SilentComfort ²	Hauswasserwerk 6300 SilentComfort ²
Artikel-Nr.	9064-61	9066-61	9067-61	9068-61
UVP	269,99 €	299,99 €	439,99 €	459,99 €
EAN-Code				
VE in Stück / Paletteneinheit	1 / 6	1 / 6	1 / 5	1 / 5
Verpackungsform	4-Farb-Displaykarton	4-Farb-Displaykarton	4-Farb-Displaykarton	4-Farb-Displaykarton
Leistung	600 W	650 W	900 W	1.050 W
Max. Fördermenge	3.800 l/h	3.900 l/h	5.600 l/h	6.300 l/h
Max. Förderhöhe/Druck	39 m / 3,9 bar	43 m / 4,3 bar	47 m / 4,7 bar	49 m / 4,9 bar
Einschaltdruck	1,5 bar +/- 0,1 bar	5 bar +/- 0,1 bar	1,8 bar +/- 0,1 bar regulierbar	1,8 bar +/- 0,1 bar regulierbar
Ausschaltdruck eco/max.	2,7 bar +/- 0,1 bar	3,0 bar +/- 0,1 bar	3,3 bar +/- 0,1 bar regulierbar	3,6 bar +/- 0,1 bar regulierbar
PowerBoost-Funktion (max. Druck bei hohen Durchflussraten)	–	–	•	•
Pumpenlaufwerk	Jet	Jet	Mehrstufig, 4-fach, wassergekühlt	
Anzahl Ausgänge / Material / Anschlussgewinde	1 / Kunststoff 33,3 mm (G 1")	1 / rostfreier Edelstahl 33,3 mm (G 1")	2 (einer davon schwenkbar) / rostfreier Edelstahl / 33,3 mm (G 1")	
Tank	5 Jahre wartungsfrei, 21 l		5 Jahre wartungsfrei, 25 l	
Druckanzeige	Mechanisch	Mechanisch	Digital	
Bluetooth® / beleuchtetes LC-Display	–	–	• / in 28 Sprachen verfügbar	
Einsetzbar / erweiterbar mit	smart Power Zwischenstecker (Art.Nr. 19095/ 19096)		Bodenfeuchtesensor (Art.Nr. 1867), smart Power Zwischenstecker (Art.Nr. 19095/19096)	
Safe-pump Funktion / Trockenlauf-sicherung / Thermoschutzschalter	– / – / Motor	– / – / Motor	• / • / Motor & Wasser	• / • / Motor & Wasser
Integrierter Vorfilter	•	•	•	•
Besonderheiten	Separate Einfüll-/ Ablassschraube, äußerst effizient		Separate Ablassschraube, äußerst effizient und äußerst leise, Pumpengehäuse aus Edelstahl, Timer- und Bewässerungsfunktion (nur mit Bluetooth®-Verbindung), Start- und Fehlerbehebungsanleitung (nur mit Bluetooth®-Verbindung), Erinnerung zur Reinigung, Tropfsicherung, GARDENA Bluetooth® App. Keine Abonnementgebühren, verfügbar für Smartphone, Tablet, Android oder iOS Betriebssystem und Bluetooth®-Funktion erforderlich	



GARDENA Vermarktungsunterstützung

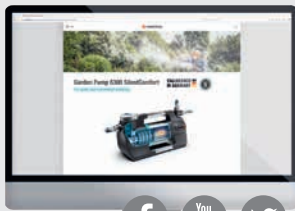

GARDENA Website/Social Media

Produktinformationen auf der Website sowie gezielte Postings auf verschiedenen Social Media Kanälen unterstützen den Abverkauf.



Pumpen Broschüre

Broschüre mit den wichtigsten Merkmalen und Vorteilen der GARDENA Pumpen.



Neue Verpackung

Klare Kommunikation der Verkaufstreiber dienen als Abverkaufsunterstützung.



Lochwandstopper/ Produktkarten/ Wobblers

Verkaufshelfer heben die Eigenschaften und technischen Daten der GARDENA Pumpen hervor und unterstützen bei der Kaufentscheidung und Orientierung in der Lochwand.



Produktberater Pumpen

Entscheidungshilfe für die Auswahl der richtigen Pumpe unterstützt den Verbraucher bei seiner Kaufentscheidung. Inkl. Teleskophasen zur Befestigung in der Lochwand.



Online-Pumpenberater

Unterstützt bei der Auswahl der richtigen Pumpe bereits bei der Recherche.



Die natürliche Wahl für leidenschaftliche Gärtner

ReTh!nk – Die neue EcoLine Reihe. Nachhaltig entwickelt. Ansprechend designt. Robust gebaut



Die GARDENA EcoLine ist auf dem Markt das erste Sortiment an hochwertigen Gartengeräten, das mit einem hohen Anteil an recycelten Materialien hergestellt wird.

Die Produkte sollen nicht nur den Garten in Schuss halten, sondern auch das Bewusstsein der Käufer ansprechen, durch den Kauf nachhaltiger und langlebiger Produkte aktiv die Umwelt zu schützen:

- Alle EcoLine-Kunststoffelemente bestehen aus einem hohen Anteil an recyceltem Kunststoff – größtenteils aus Haushaltsabfällen.
- Alle EcoLine-Produkte werden in Europa oder sogar in Deutschland hergestellt.
- Die hervorragende Qualität und die Nachhaltigkeit der EcoLine-Produkte spiegelt sich in der gewährten Garantie von mindestens 5 und bis zu 30 Jahren wider.



¹ Kunststoffelemente sind aus > 65 % recyceltem Kunststoff



- ✓ **Steigendes Bewusstsein für eine nachhaltige Lebensweise und steigende Bereitschaft, für nachhaltige Produkte mehr zu zahlen**
- ✓ **Nachhaltigkeitskriterien für unsere Verbraucher sind: Qualität, Langlebigkeit, Verwendung von recycelten und erneuerbaren Materialien – EcoLine erfüllt diese Eigenschaften perfekt**
- ✓ **Transparente Kommunikation des Aspekts "Nachhaltigkeit" schafft Vertrauen**
- ✓ **Hohe Aufmerksamkeit und Abgrenzung zum Wettbewerb: Produkte, Verpackung, Kommunikation**
- ✓ **Die EcoLine repräsentiert die GARDENA Bestseller aus der mobilen Bewässerung, Kleingeräten und Gartenscheren**

2022



Grundausstattung

Bewässerungsbrause

Viereckregner

Blumenkelle

Unkrautstecher

Fugenkratzer

Gartenschere

2023

Schlauch 13 mm (1/2"), 20 m

Schlauch 13 mm (1/2"), 20 m, mit Systemteilen





EcoLine Schlauch

MADE IN EUROPE



1 Kunststoffelemente sind aus **> 65 % recyceltem Kunststoff**

- Davon **> 45 %** recycelter Kunststoff aus Haushaltsabfällen
- Davon **> 15 %** recycelter Kunststoff aus Industrieabfällen

Hergestellt aus TPE

hochwertiges Trikotgewebe

Frei von Phthalaten und schadstofffrei (< 0,1 %)



PowerGrip
Speziell geformte Streifen für eine perfekte Verbindung und optimalen Halt von GARDENA Systemteilen



UV- und frostsicher
Kann das ganze Jahr über draußen bleiben

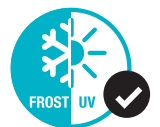

Berstdruck 20 bar





Auch als Ready-to-Use Set erhältlich mit EcoLine Grundausrüstung



MADE IN EUROPE



Artikelbezeichnung	EcoLine Schlauch 13 mm (1/2"), 20 m	EcoLine Schlauch 13 mm (1/2"), 20 m, mit Systemteilen	
Artikel-Nr.	18930-20	18931-20	
UVP	64,99 €	79,99 €	
EAN-Code	 4 066407 002500	 4 066407 002517	
VE in Stück/ Paletteneinheit	1 / 60	1 / 60	
Verpackungsform	Displayscheibe. Hergestellt aus 100 % recycelter und recycelbarer Wellpappe		
Kunststoffelemente	Aus > 65 % recyceltem Kunststoff	Schlauch aus > 65 % recyceltem Kunststoff	Grundausstattung aus > 90 % recyceltem Kunststoff
Davon recycelter Kunststoff aus Haushaltsabfällen	> 45 %	> 45 %	> 85 %
Davon recycelter Kunststoff aus Industrieabfällen	> 15 %	> 15 %	> 5 %
Metallelemente	–	–	Aus > 35 % recyceltem Metall
Einsatz	Transport von Wasser für Reinigungs- oder Bewässerungszwecke	Sofort einsatzbereites Set zum Reinigen von Intensivverschmutzungen sowie zum feinen Besprühen	
Wasserstrahlform	–	Stechstrahl, Sprühnebel; stufenlos verstellbar	
Frostschutz	•	•	
Anschlussmöglichkeiten	–	Inklusive Hahnverbinder für Wasserhahn mit 26,5 mm (G 3/4") und 33,3 mm (G 1") Gewinde	
Wassermenge absperrbar	–	•	
Durchmesser	13 mm (1/2")		
Länge	20 m		
Berstdruck	20 bar		
Material	TPE, hochwertiges Trikotgewebe		
Eigenschaften	Frei von Phthalaten und schadstofffrei (< 0,1 %), UV-beständig		
Besonderheiten	POWER GRIP – speziell geformte Streifen für eine perfekte Verbindung und optimalen Halt von GARDENA Systemteilen		
Inhalt	–	Komplett mit GARDENA EcoLine Systemteilen und EcoLine Reinigungsspritze	



GARDENA Vermarktungsunterstützung

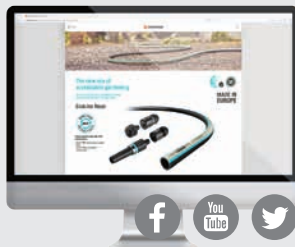
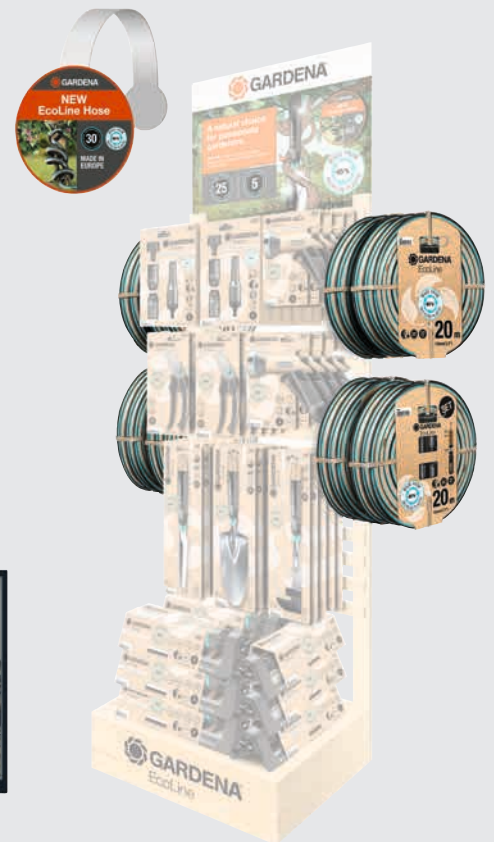

GARDENA Website/ Social Media

Produktinformationen auf der Website sowie gezielte Postings auf verschiedenen Social Media Kanälen unterstützen den Abverkauf des innovativen GARDENA EcoLine-Sortiments. EcoLine ist auch Teil unserer neuen ReThInk Initiative.

www.gardena.com/rethink



Videos

- EcoLine: Die Geschichte dahinter. Ein Blick in die GARDENA Produktentwicklung für kreislauforientierte Innovationen.
- Video Clips: EcoLine Vorteile und Funktionen.

Update Zweitplatzierungsdisplay EcoLine 1/4 Palette

Das bestehende EcoLine Display kann mit 4 Haken für jeweils zwei Schläuche einfach nachgerüstet werden. Wobblers heben die Vorteile der EcoLine Schläuche hervor.



18V POWER FOR ALL Akku-System

Neue Produkte innerhalb der 18V POWER FOR ALL Familie

Die **POWER FOR ALL ALLIANCE** ist eine der größten markenübergreifenden Akku-Allianzen führender Hersteller weltweit und bietet die größte Anwendungsvielfalt für Haus und Garten. Mit mehr als 30 Millionen verkauften kompatiblen Batterien hat die Allianz ein enormes Potenzial.** GARDENA und Bosch haben die **POWER FOR ALL ALLIANCE** gegründet, die Kunden und Verbrauchern große Chancen bietet. 2023 GARDENA erweitert das **POWER FOR ALL**-Sortiment mit neuen Modellen in der Rasen- und Heckenpflege sowie mit einer neuen Produktgruppe, den Akku-Baumscheren für die komfortable Baumpflege.



**Bosch PSM 18 Li + Bosch ALB 18 Li

1 Akku für mehr als 100 Geräte führender Marken



GARDENA

BOSCH

GLORIA
The Original

WÄGNER

Rapid

steinel

Flymo

Husqvarna

KOBLER

PERFECTPRO

GARDENA



BOSCH

Die kompatiblen Akkus der Allianz entdecken unter
powerforall-alliance.com

Die 18V POWER FOR ALL Neuheiten von GARDENA, dem Nr. 1 Gartenexperten

RASENPFLEGE



Akku-Rasenmäher PowerMax 30/18V P4A

Akku-Rasenmäher PowerMax 32/18V P4A

Akku-Rasenmäher PowerMax 37/36V P4A

Akku-Trimmer SmallCut 23/18V P4A

BAUM- & STRAUCHPFLEGE



Akku-Heckenschere EasyCut 40/18V P4A

Akku-Baumschere EasyCut 110/18V P4A

Akku-Teleskop-Baumschere HighCut 250/18V P4A

Akku-Teleskop-Baumschere HighCut 360/18V P4A

Die GARDENA 18V POWER FOR ALL Akkus sind mit allen ALLIANCE Produkten kompatibel



System Akku PBA 18V/36

Leichter Akku, für kleine Aufgaben im Garten und Haushalt.



System Akku PBA 18V/45

Der Allrounder-Akku für alle Arbeiten im Garten und Haus. Perfekte Balance aus Laufzeit und Gewicht.



System Akku PBA 18V/72

Der Akku mit extra Power für alle Arbeiten im Garten, etwas schwerer, dafür höhere Laufzeit und mehr Leistung.



Nr. 1 Gartenexperte

Alle GARDENA Akku-Geräte sind leicht, langlebig und mit Schnellladefunktion.



LED-Anzeige

Auch während der Arbeit den Ladezustand immer im Blick.



Kompatibilität

Mit allen Produkten der **POWER FOR ALL ALLIANCE**.



3 Jahre Garantie*

*Nach Registrierung unter gardena.com/registration innerhalb von 3 Monaten nach Kauf. Akkus und Ladegeräte (soweit enthalten) ausgeschlossen. Garantiebedingungen unter gardena.com/warranty

Die neuen GARDENA Akku-Baumscheren

Leichtes Schneiden auch in großen Höhen

2023 führt GARDENA eine neue Kategorie im **POWER FOR ALL** Sortiment ein – die Akku-Baumschere, für ein müheloses Schneiden von Sträuchern und Bäumen in verschiedenen Höhen bis zu 5 Metern. Die Geräte lassen sich mit dem **POWER FOR ALL** Akku betreiben, was das Schneiden bequem und komfortabel macht – einfach per Knopfdruck. Alle 3 neuen Modelle sind mit GARDENA Präzisionsklingen, Made in Germany, ausgestattet und sorgen so für perfekte Schnittergebnisse.

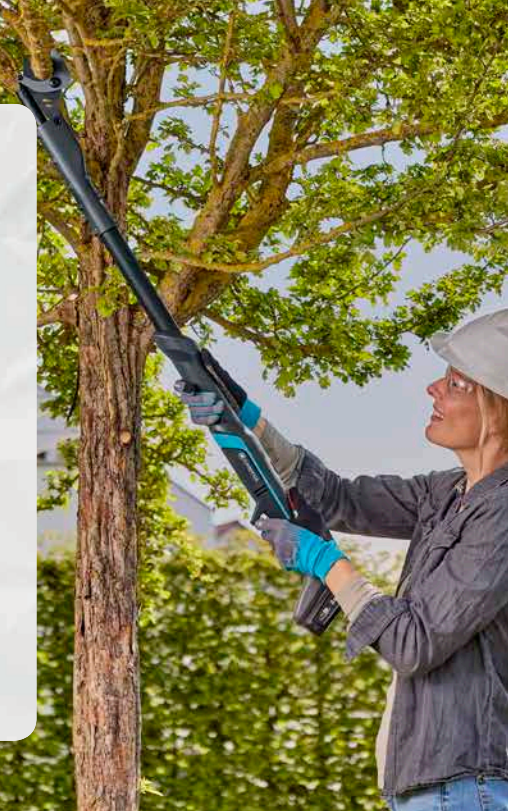

- ✓ Innovative Neuheit von GARDENA bedient Endverbraucher-Nachfrage nach komfortabler Lösung für die Pflege der Bäume
- ✓ Akku-Baumscheren machen den Einsatz von Leitern bei Schneidarbeiten überflüssig und sorgen so für mehr Sicherheit bei der Gartenarbeit
- ✓ Zusätzliches Cross-Selling-Potenzial durch einzigartige Lösungen innerhalb der POWER FOR ALL ALLIANCE und Erschließung neuer Zielgruppen

Das GARDENA Akku-Baumscheren Sortiment



**Akku-Baumschere
EasyCut 110/18V P4A**
Für Schnitthöhen bis zu 2,5 m

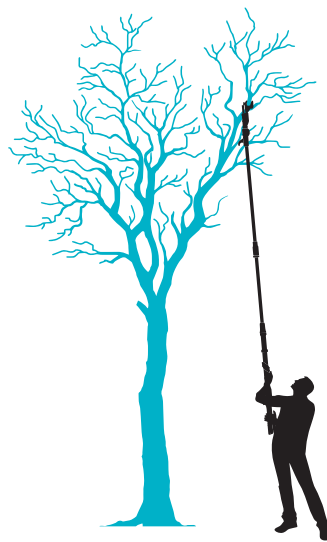

**Akku-Teleskop-Baumschere
HighCut 250/18V P4A**
Für Schnitthöhen bis zu 4 m



**Akku-Teleskop-Baumschere
HighCut 360/18V P4A**
Für Schnitthöhen bis zu 5 m



Akku-Baumscheren EasyCut & HighCut

ENTWICKELT IN DEUTSCHLAND



Hervorragende Ergebnisse beim Baumschnitt mit minimalem Aufwand

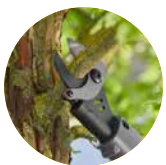

Hohe Qualität
GARDENA Messer Made in Germany

EasyCut 110/18V P4A

Müheloses Schneiden von frischem Holz, dichtem Gestrüpp und kleinen Bäumen. 110cm



Schwenkbarer Schneidkopf
Für optimale Schneidposition

Ø28mm max.

Zum Schneiden von Ästen aus frischem Holz
Bis zu 28 mm Durchmesser

Mühelesschneiden



Teleskopstiel
Baumschere auf die entsprechende Schnitthöhe einstellen

LED-Anzeige



Räumhaken
Zum Entfernen von abgeschnittenen Ästen im Baum

Betrieben von einem POWER FOR ALL-Akku

Zusätzliche Funktion

Verlängerungsrohr für zusätzliche Arbeitslänge (erhältlich für den HighCut 360/18V)

HighCut 250/18V P4A

Müheloses Schneiden von frischem Holz. Stufenlos einstellbar 210 – 250 cm

HighCut 360/18V P4A

Müheloses Schneiden von frischem Holz, auch in Baumkronen vom Boden aus ohne Leiter. Stufenlos verstellbar 320 – 360 cm.

*Nach Registrierung unter gardena.com/registration innerhalb von 3 Monaten nach Kauf. Akkus und Ladegeräte (soweit enthalten) ausgeschlossen. Garantiebedingungen unter gardena.com/warranty

GARDENA Akku-Trimmer und -Heckenschere

Extrem leicht und mit hervorragender Ergonomie

Die Neuzugänge im Bereich der Akku-Trimmer und -Heckenscheren der **POWER FOR ALL**-Familie eignen sich perfekt für die Pflege kleiner Gärten. Hervorragende Schnittergebnisse bei extrem leichtem Gewicht und hervorragender Ergonomie, dadurch sind sie für den Verbraucher leicht zu bedienen.



- ✓ Ergänzung des Preiseinstiegssegments im Bereich "Garten" innerhalb der POWER FOR ALL ALLIANCE mit zwei neuen Produkten
- ✓ Bedienen das Bedürfnis nach besonders leichten und ergonomischen Produkten für die komfortable Gartenarbeit
- ✓ Erschließung neuer Zielgruppen durch die Ansprache Besitzer kleinerer Gärten

Akku-Heckenschere EasyCut 40/18V P4A

Perfekte Lösung für kleine bis mittelgroße Hecken

ENTWICKELT IN
DEUTSCHLAND



Extrem leicht mit **1,9 kg**
Für einen mühelosen Einsatz



ErgoTec Griff
Großartige Ergonomie und perfekt ausbalanciert

LED-Anzeige im Griff
Den Ladezustand auch während der Arbeit im Blick



Betrieben von einem POWER FOR ALL-Akku

Laserschnittene Qualitätsmesser
Für beste Schneidergebnisse

Laufzeit bis zu 70 Min max.
Mit dem 2,0 Ah Akku (inkl. im Ready-to-Use Set)

*Nach Registrierung unter gardena.com/registration innerhalb von 3 Monaten nach Kauf. Akkus und Ladegeräte (soweit enthalten) ausgeschlossen. Garantiebedingungen unter gardena.com/warranty



Akku-Trimmer SmallCut 23/18V P4A

Perfekte Lösung für Rasenkanten und schmale Ecken des Rasens, die der Rasenmäher nicht erreichen kann

ENTWICKELT IN
DEUTSCHLAND



Großartige Ergonomie/ zweiter Griff
Für eine perfekte Arbeitshaltung

LED-Anzeige im Griff
Den Ladezustand auch während der Arbeit im Blick behalten

Optimale Aufbewahrung von Ersatzklingen
Während des Gebrauchs immer in Reichweite

Extrem leicht mit 1,6 kg
Für einen mühelosen Einsatz

Betrieben von einem POWER FOR ALL-Akku

RotorCut Messer
Für perfekte Schneidergebnisse

Laufzeit bis zu 40 Min max.
Mit dem 2,0 Ah Akku (inkl. im Ready-to-Use Set)



Leicht in der Handhabung



Starke Schneidleistung



Betrieben von einem
POWER FOR ALL-Akku



Praktische LED-Anzeige



Akku-Baumscheren

ENTWICKELT IN
DEUTSCHLAND



Artikelbezeichnung	Akku-Baumschere EasyCut 110/18V P4A Ready-To-Use Set	Akku-Baumschere EasyCut 110/18V P4A solo
Artikel-Nr.	14772-20	14772-55
UVP	209,99 €	149,99 €
EAN-Code		
VE in Stück/Paletteneinheit	1 / 36	1 / 36
Verpackungsform	4-Farb-Displaykarton	4-Farb-Displaykarton
Akku-Laufzeit	200 Schnitte	
Max. Ast ø	28 mm	
Gesamtlänge	110 cm	
Reichweite	Bis zu 2,5 m	
Akku enthalten	•	–
Ladegerät enthalten	•	–
Akku-Technologie	Li-Ion	–
Gewicht	2,3 kg	1,9 kg
Inhalt	inkl. System-Akku P4A PBA 18V/36, inkl. Ladegerät P4A AL 1810 CV	–

*Nach Registrierung unter gardena.com/registration innerhalb von 3 Monaten nach Kauf. Akkus und Ladegeräte (soweit enthalten) ausgeschlossen. Garantiebedingungen unter gardena.com/warranty

ENTWICKELT IN
DEUTSCHLAND



Artikelbezeichnung	Akku-Teleskop-Baumschere HighCut 250/18V P4A Ready-To-Use Set	Akku-Teleskop-Baumschere HighCut 250/18V P4A solo	Akku-Teleskop-Baumschere HighCut 360/18V P4A Ready-To-Use Set	Akku-Teleskop-Baumschere HighCut 360/18V P4A solo
Artikel-Nr.	14774-20	14774-55	14776-20	14776-55
UVP	249,99 €	189,99 €	269,99 €	209,99 €
EAN Code				
VE in Stück/Paletteneinheit	1 / 24	1 / 24	1 / 24	1 / 24
Verpackungsform	4-Farb-Displaykarton	4-Farb-Displaykarton	4-Farb-Displaykarton	4-Farb-Displaykarton
Akku-Laufzeit	200 Schnitte		200 Schnitte	
Max. Ast ø	28 mm		28 mm	
Gesamtlänge	Stufenlos verstellbar 210 – 250 cm		Stufenlos verstellbar 320 – 360 cm	
Reichweite	Bis zu 4,0 m		Bis zu 5,0 m	
Akku enthalten	•	–	•	–
Ladegerät enthalten	•	–	•	–
Akku-Technologie	Li-Ion	–	Li-Ion	–
Gewicht	3,8 kg	3,4 kg	4,5 kg	4,1 kg
Inhalt	inkl. System-Akku P4A PBA 18V/36, inkl. Ladegerät P4A AL 1810 CV	–	inkl. System-Akku P4A PBA 18V/36, inkl. Ladegerät P4A AL 1810 CV	–

Akku-Trimmer und -Heckenschere

ENTWICKELT IN
DEUTSCHLAND



Artikelbezeichnung	Akku-Trimmer SmallCut 23/18V P4A Ready-To-Use Set	Akku-Trimmer SmallCut 23/18V P4A solo	Akku-Heckenschere EasyCut 40/18V P4A Ready-To-Use Set	Akku-Heckenschere EasyCut 40/18V P4A solo
Artikel-Nr.	14702-20	14702-55	14733-20	14733-55
UVP	124,99 €	69,99 €	139,99 €	84,99 €
EAN-Code				
VE in Stück/Paletteneinheit	1 / –	1 / –	1 / –	1 / –
Verpackungsform	4-Farb-Displaykarton	4-Farb-Displaykarton	4-Farb-Displaykarton	4-Farb-Displaykarton
Schnittkreis-Durchmesser / Messerlänge	230 mm		40 cm	
Akku enthalten	•	–	•	–
Ladegerät enthalten	•	–	•	–
Akku-Technologie	Li-Ion	–	Li-Ion	–
Akku-Leistung	18V Li-Ion / 2,0 Ah	–	18 V Li-Ion / 2,0 Ah	–
Gewicht	2,0 kg	1,6 kg	2,3 kg	1,9 kg
Inhalt	inkl. System Akku P4A PBA 18V/36, inkl. Ladegerät P4A AL 1810 CV, inkl. 5 RotorCut Messer	inkl. 5 RotorCut Messer	inkl. System Akku P4A PBA 18V/36, inkl. Ladegerät P4A AL 1810 CV	–

GARDENA Akku-Rasenmäher

Der richtige Rasenmäher für jede Rasengröße

Das neue Angebot an Akku-Rasenmähern deckt die wichtigsten Schnittbreiten ab: 30 cm, 32 cm und 37 cm. Mit diesem erweiterten Produktportfolio für kleine bis große Gärten wird die stetig wachsende Nachfrage nach leichten und kompakten Rasenmähern bedient. Alle neuen Rasenmäher sind Teil der **POWER FOR ALL ALLIANCE**, akkubetrieben und überzeugen durch eine kraftvolle Leistung, hervorragende Ergonomie und einfache Handhabung.



- ✓ **Steigende Nachfrage nach akkubetriebenen Rasenmähern mit +35 % Wachstum****
- ✓ **Einzigtiges Produktsortiment innerhalb der POWER FOR ALL ALLIANCE für eine breite Endverbraucheransprache: von kleinen bis hin zu großen Gärten**
- ✓ **Erschließung neuer Zielgruppe durch die Einführung des 30 cm Rasenmähers im Bereich des "Urban Gardenings"**

** GfK Jan.-Dez. 2020 vs. 2021, DE, PM, Sales Volume, akkubetriebene Rasenmäher



Cut and Collect System

Deutlich mehr Gras in der Grasfangbox durch geführte Luftzirkulation – weniger Leerungen und deutliche Zeitersparnis.



Kraftvoller Motor

Hochleistungsmotor mit hoher Durchzugskraft für den präzisen Rasenschnitt. Besonders effizient für extra lange Laufzeit.



ErgoTec & ErgoTec Plus

Für komfortables und bequemes Arbeiten sowie leichtes Manövrieren.



QuickFit Plus

Zum einfachen Einstellen der Schnitthöhe.

Akku-Rasenmäher PowerMax

ENTWICKELT IN
DEUTSCHLAND



Leicht und kompakt
Leicht zu transportieren,
platzsparende Lagerung

Der neue Basic PowerMax 30/18V P4A

Einfach und kompakt in der Größe.
Große Ergebnisse auf kleineren Rasenflächen.



Ideal für kleine und komplexe Rasenflächen
Bis zu 150 m²

Einfach zu manövrieren
Müheloser Zugang auch an schwer
zugänglichen Stellen



ErgoTec Griff
Für eine natürliche
Griffhaltung und
müheloses Arbeiten



**Betrieben von einem
POWER FOR ALL-Akku**
Mit dem 4,0 Ah Akku
(inkl. im Ready-to-Use Set)

Der neue Allrounder PowerMax 32/18V P4A

Die universelle Lösung mit großer Schneidleistung
für jeden Rasen.



**Immer ein sauberer
und gleichmäßiger
Schnitt**
Auf Rasenflächen bis
zu 200 m²



**QuickFit Plus zentrale
Schnitthöhenverstellung**
Ein Knopfdruck genügt zur
Einstellung der Höhe in 4 Stufen
35 – 65 mm

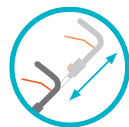

LED-Anzeige im Griff
Den Ladezustand auch während
der Arbeit im Blick behalten

Teleskopierbarer Griff
Geeignet für Benutzer mit jeder Körpergröße

ErgoTec Plus Griff
Ermöglicht eine komfortable
und flexible Arbeitsweise



Der neue Premium PowerMax 37/36V P4A

Leistungsstark und komfortabel.
Erstklassige Pflege für den Rasen.



Für das perfekte Schneidergebnis
Auch auf größeren Rasenflächen bis
zu 350 m² dank der präzisionsge-
schliffenen Messern

**Effizientes Einsammeln und
Verdichten des Schnittguts**
Zeitersparnis durch weniger
Leerungen

**QuickFit Plus zentrale
Schnitthöhenverstellung**
Ein Knopfdruck genügt zur
Einstellung der Höhe in 4 Stufen
35 – 65 mm



**Betrieben von einem
POWER FOR ALL-Akku**
Mit dem 4,0 Ah Akku
(inkl. im Ready-to-Use Set)

*Nach Registrierung unter gardena.com/registration innerhalb von 3 Monaten nach Kauf. Akkus und Ladegeräte (soweit enthalten) ausgeschlossen. Garantiebedingungen unter gardena.com/warranty

GARDENA Elektro-Rasenmäher

Kraftvoll und komfortabel

Die neuen Elektro-Rasenmäher mit 32 cm und 37 cm Schnittbreite sorgen für eine optimale Grasaufnahme und hervorragende Schnittergebnisse. Sie sind einfach zu bedienen, ergonomisch und zuverlässig.

Elektro PowerMax 32/1200 und Elektro PowerMax 37/1800

Für mittelgroße und große Gärten

Elektro-Rasenmäher PowerMax 37/1800 G2

Ideal für große Gärten bis zu 500 m²

Elektro-Rasenmäher PowerMax 32/1200 G2

Ideal für mittelgroße Gärten bis zu 300 m²



Perfekte Schneidergebnisse

Gleichmäßig und sauber geschnittener Rasen dank doppelt gehärteter Klinge mit Präzisionsschliff.



Effizientes Auffangen

Die geführte Luftzirkulation und der Fangkorb sorgen dafür, dass deutlich mehr Gras erfasst wird, was die Häufigkeit des Entleerens beim Mähen spürbar reduziert.

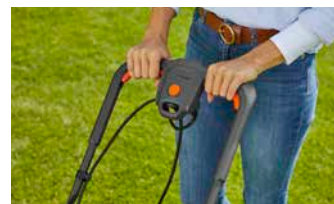

ErgoTec & ErgoTec Plus

Ergonomische Griffe ermöglichen eine natürliche Haltung; der Einsatz des Rasenmähers bleibt so auch über längere Zeiträume mühelos und bequem.



QuickFit Plus

Zentrale Schnitthöhenverstellung, einfach per Knopfdruck 35 / 45 / 55 / 65 mm.



ENTWICKELT IN DEUTSCHLAND



Akku-Rasenmäher PowerMax 30/18V P4A Ready-To-Use Set



Akku-Rasenmäher PowerMax 30/18V P4A solo



Akku-Rasenmäher PowerMax 32/18V P4A Ready-To-Use Set



Akku-Rasenmäher PowerMax 32/18V P4A solo

Artikelbezeichnung	Akku-Rasenmäher PowerMax 30/18V P4A Ready-To-Use Set	Akku-Rasenmäher PowerMax 30/18V P4A solo	Akku-Rasenmäher PowerMax 32/18V P4A Ready-To-Use Set	Akku-Rasenmäher PowerMax 32/18V P4A solo
Artikel-Nr.	14630-20	14630-55	14632-20	14632-55
UVP	259,99 €	179,99 €	309,99 €	229,99 €
EAN-Code				
VE in Stück/Paletteneinheit	1 / 9	1 / 9	1 / 9	1 / 9
Empfohlene Rasenfläche	150 m ² max.		200 m ² max.	
Schnittbreite Grasmesser	30 cm		32 cm	
Fangvolumen Grasfangbehälter	25 l		30 l	
Zentrale Schnitthöhenverstellung	Axial, 3 Stufen 35 / 50 / 65 mm		4 Stufen 35 / 45 / 55 / 65 mm	
Inhalt	inkl. System Akku P4A PBA 18V/72, inkl. Ladegerät P4A AL 1810 CV	–	inkl. System Akku P4A PBA 18V/72, inkl. Ladegerät P4A AL 1810 CV	–

ENTWICKELT IN DEUTSCHLAND



Akku-Rasenmäher PowerMax 37/36V P4A Ready-To-Use Set¹



Akku-Rasenmäher PowerMax 37/36V P4A solo¹



Elektro-Rasenmäher PowerMax 32/1200 G2



Elektro-Rasenmäher PowerMax 37/1800 G2

Artikelbezeichnung	Akku-Rasenmäher PowerMax 37/36V P4A Ready-To-Use Set¹	Akku-Rasenmäher PowerMax 37/36V P4A solo¹	Elektro-Rasenmäher PowerMax 32/1200 G2	Elektro-Rasenmäher PowerMax 37/1800 G2
Artikel-Nr.	14638-20	14638-55	14633-20	14637-20
UVP	449,99 €	299,99 €	119,99 €	219,99 €
EAN-Code				
VE in Stück/Paletteneinheit	1 / 4	1 / 4	1 / 9	1 / 4
Empfohlene Rasenfläche	350 m ² max.		300 m ² max.	500 m ² max.
Leistung			1.200 W	1.800 W
Schnittbreite Grasmesser	37 cm		32 cm	37 cm
Fangvolumen Grasfangbehälter	45 l		30 l	45 l
Zentrale Schnitthöhenverstellung	4 Stufen 35 / 45 / 55 / 65 mm		4 Stufen 35 / 45 / 55 / 65 mm	
Inhalt	inkl. 2 x System Akku P4A PBA 18V/72, inkl. Schnell-Ladegerät P4A AL 1830 CV	–	–	–

GARDENA Akku-Scheren

Präziser Rasen- und Strauchschnitt mit Akku-Power

GARDENA Strauch- und Grasschere zum Schneiden von Rasenkanten oder zum Trimmen kleiner Hecken, jetzt mit USB-Ladekabel. Komfortabler Präzisionsschnitt dank Akku-Betrieb.



Akku-Gras- und Strauchscheren

Kabellos, handlich, kompakt und leicht – Perfekter Abschluss für Rasenkanten und kleinere Sträucher oder Buchsbäume



Gras- und Strauchschere 2in1

Alle ClassicCut Li und ComfortCut Li Modelle lassen sich zur Gras-, Buchs- oder Strauchschere umrüsten.



Messerwechsel ohne Werkzeug

Schnell, extrem einfach und sicher – das Messer lässt sich ganz leicht, je nach Anwendung, wechseln.



Wiederaufladbare Akkuleistung

Praktisches Laden über USB-C.



Abwinkelbarer Komforthandgriff

Sorgt für ergonomisches und komfortables Arbeiten.

ENTWICKELT IN
DEUTSCHLAND

Li-Ion
POWER +



Akku-Grasschere
ClassicCut Li

Li-Ion
POWER +



Akku-Grasschere
ComfortCut Li

Li-Ion
POWER +



Set Akku-Grasschere
ClassicCut Li

Li-Ion
POWER +



Set Akku-Grasschere
ComfortCut Li

Artikelbezeichnung	Akku-Grasschere ClassicCut Li	Akku-Grasschere ComfortCut Li	Set Akku-Grasschere ClassicCut Li	Set Akku-Grasschere ComfortCut Li
Artikel-Nr.	9884-20	9887-20	9886-20	9889-20
UVP	69,99 €	79,99 €	104,99 €	114,99 €
EAN-Code				
VE in Stück/Paletteneinheit	3 / 120	3 / 129	3 / 24	3 / 24
Akku-Laufzeit	50 min max.	80 min max.	50 min max.	80 min max.
m pro Laufzeit	800 m Rasenkante max.	1.400 m Rasenkante max.	800 m Rasenkante max.	1.400 m Rasenkante max.
Schnittbreite Grassmesser	8 cm	8 cm	8 cm	8 cm
Schneller Messerwechsel ohne Werkzeug	•	•	•	•
Abwinkelbarer Komforthandgriff	–	•	–	•
Inhalt	Inkl. Gras- und Buchsmesser / inkl. Messerschutz / inkl. Ladegerät / inkl. USB-C Kabel (Netzteil nicht enthalten)		Inkl. Gras- und Buchsmesser, inkl. Räder für Akku-Grasschere, inkl. Teleskopstiel, inkl. Messerschutz, inkl. Ladegerät, inkl. USB-C Kabel (Netzteil nicht enthalten)	

ENTWICKELT IN
DEUTSCHLAND

Li-Ion
POWER +



Set Akku-Gras- und
Strauchschere ClassicCut Li

Li-Ion
POWER +



Set Akku-Gras- und
Strauchschere ClassicCut Li-Aktion

Li-Ion
POWER +



Set Akku-Gras- und
Strauchschere ComfortCut Li

Artikelbezeichnung	Set Akku-Gras- und Strauchschere ClassicCut Li	Set Akku-Gras- und Strauchschere ClassicCut Li-Aktion	Set Akku-Gras- und Strauchschere ComfortCut Li
Artikel-Nr.	9885-20	9885-30	9888-20
UVP	92,99 €	92,99 €	102,99 €
EAN-Code			
VE in Stück/Paletteneinheit	3 / 108	24 / 96	3 / 108
Akku-Laufzeit	50 min max.	50 min max.	80 min max.
m pro Laufzeit	800 m Rasenkante max.	800 m Rasenkante max.	1.400 m Rasenkante max.
Schnittbreite Grassmesser	12 cm	12 cm	12 cm
Schneller Messerwechsel ohne Werkzeug	•	•	•
Abwinkelbarer Komforthandgriff	–	–	•
Inhalt	inkl. Gras- und Buchsmesser, inkl. Strauchmesser, inkl. Messerschutz, inkl. Ladegerät, inkl. USB-C Kabel (Netzteil nicht enthalten)		



Grasschere zum Schneiden von
Rasenkanten



Strauchschere zum Formen von
Buchsbaumholz und kleineren
Sträuchern



Teleskopierstiel für eine
aufrechte Arbeitsposition



Akku-Platzierungsoffensive



Die passende Platzierung für jede Größe.
Geballte Akku-Power am POS*



*Abbildung ähnlich

GARDENA Endverbraucher- kommunikation

April – Juni

MEDIA

+++ BITTE AKTUELLEN MEDIAPLAN
BERÜCKSICHTIGEN +++

GARDENA Vermarktungsunterstützung



Zweitplatzierungsdisplay POWER FOR ALL ALLIANCE

Ansprechende Module in 1/2- und 1-Palettengröße für die Präsentation von Starter-Sets (1/2-Palettendisplay) und Einzelprodukten (1-Palettendisplay).

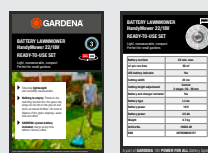

Produktkarten/ Wobler

Verkaufshelfer heben die Vorteile und technischen Daten der 18V-Produkte und der **POWER FOR ALL ALLIANCE** hervor und unterstützen bei der Orientierung in der Lochwand.



GARDENA Website/ Social Media

Website mit vielen Informationen und Tipps rund um die **POWER FOR ALL ALLIANCE**. Zudem sorgen Online-Maßnahmen auf verschiedenen Social Media Kanälen für zahlreiche Kontakte in der Zielgruppe und kurbeln die Nachfrage an.



Käufernavigation

Kaufempfehlung zum **POWER FOR ALL** Akku-System mit klarer Käufernavigation. Der Lochwandstopper informiert über die **POWER FOR ALL ALLIANCE** und deren Vorteile.



Verpackung

Klare Kommunikation der Verkaufstreiber dienen als Abverkaufsunterstützung.

GARDENA Mähroboter

DER intelligente Mähroboter. SILENO

Die Funktionen Full Connect, AI-precise und Auto Weather & Terrain machen die GARDENA Mähroboter zu intelligenten Geräten. Zudem sind sie die Leisesten ihrer Klasse. In den smart SILENOs ist ein Chip namens LONA™ Intelligence eingebaut, der es dem Mähroboter ermöglicht, seine Position im Garten zu lokalisieren und zu navigieren.* Mit Location Tracking, Garden Mapping, Zone Management, Area Protect sowie vielen weiteren Funktionen in der Zukunft wird damit die nächste Stufe in der intelligenten Rasenpflege erreicht.



Full Connect

Lässt sich vollständig in das GARDENA smart system einbinden und einfach per App bedienen.**



Enhanced intelligence with
LONA™
Intelligence



AI-precise

LONA™ Intelligence* lernt, kartiert und passt sich an individuelle Gärten an.



Pro-silent

Der Leiseste seiner Klasse.

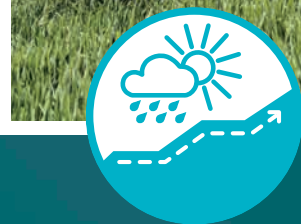

Auto Weather & Terrain

Für den Einsatz bei jedem Wetter, egal ob Regen oder Sonnenschein – auch auf komplexen Rasenflächen.

**Das komplette smarte Erlebnis erhält man mit den GARDENA smart system Produkten.

*LONA™ Intelligence ist nur mit den smart SILENO city und smart SILENO life Modellen verfügbar.



- ✓ Als Innovationsführer entwickelt GARDENA technische Lösungen und bedient so spezifische Verbraucherbedürfnisse
- ✓ Erfolgreicher Launch von LONA™ Intelligence in 2022; starke Kundenbindung durch kontinuierliche Weiterentwicklung und weitere Funktionen im Bereich der automatischen Rasenpflege
- ✓ Verschiedene Modelle und einzigartige Technologien im Bereich Bluetooth® und smart für eine breite Endverbraucheransprache
- ✓ Übersichtliches Sortiment für kleine bis große Gärten (250 m² – 1.500 m²) lässt keine Kundenwünsche offen
- ✓ Die GARDENA SILENO Modelle überzeugen die Shopper als leiseste Mähroboter auf dem Markt
- ✓ Herausragender Kundenservice und ein umfangreiches Serviceangebot für den Endverbraucher unterstützen die Kaufbereitschaft

Die nächste Dimension der intelligenten Rasenpflege: LONA™

Der smart SILENO Mähroboter ist mit LONA™ Intelligence ausgestattet.* Damit kann er seine Position im Garten lokalisieren und navigieren. Die auf künstlicher Intelligenz basierende Technologie lernt, kartiert und passt sich individuell an Gärten an. LONA™ Intelligence wird sich kontinuierlich im Rahmen von Updates der GARDENA smart App weiterentwickeln und weitere spannende Funktionen liefern, jetzt und in der Zukunft.

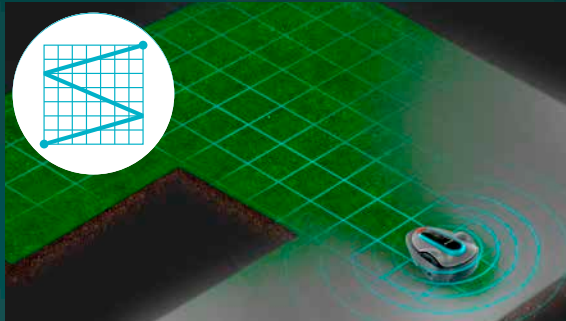

GARDEN MAPPING

LONA™ Intelligence erstellt einen Grundriss des Gartens.



ZONE MANAGEMENT

Mit LONA™ können virtuelle Zonen im Garten via smart App angelegt werden, um für diese verschiedene Mähintensitäten- und frequenzen zu definieren.

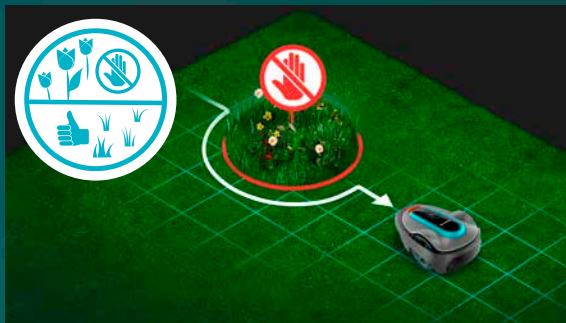

AREA PROTECT



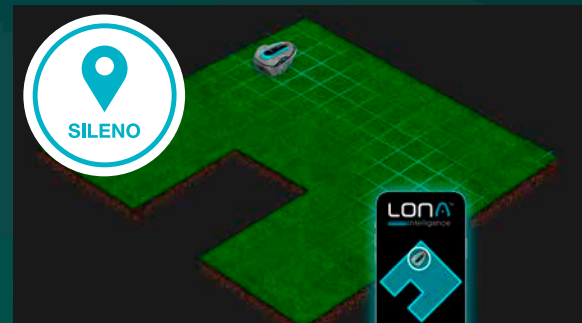





LONA™ ermöglicht die flexible Definition von Sperrzonen.



LOCATION TRACKING

Dank LONA™ ist es möglich, die genaue Position des Mähroboters in Echtzeit zu verfolgen.

Die GARDENA smart und Bluetooth® Mähroboter

		 smart	 Bluetooth®
	KI-basierte Mapping Technologie mit Standortverfolgung, die lernt, kartiert und sich individuell an Gärten anpasst.	✓	
	Full Connect Lässt sich vollständig in das GARDENA smart system einbinden und per App bedienen: Bewässerungscomputer, Bewässerungsgeräte und Pumpen. Für einen voll automatisierten Garten lassen sich alle Geräte gemeinsam steuern.	✓	
	Smart Home Den SILENO genauso wie das Smart Home per Alexa bedienen.	✓	
	EasyApp Control Die Bedienung des SILENO Mähroboters mit der GARDENA App.	✓ von überall	✓ bis 10 m
	EasyConfig Schnelle Installation durch step-by-step Anleitung.	✓	✓
	Auto Schedule Der SILENO entwickelt automatisch den perfekten Mähplan für den Rasen.	✓	✓

Übersicht der GARDENA Mähroboter

Das gesamte Mähroboter-Sortiment per App verbunden



Für Rasenflächen bis zu 500 m²



Für Rasenflächen bis zu 750 m²



Für Rasenflächen bis zu 1.500 m²

LONA™
Intelligence



smart

LONA™
Intelligence



smart

LONA™
Intelligence



smart

LONA™
Intelligence



smart



SILENO minimo		SILENO city	SILENO life		
250 m ²	500 m ²	600 m ²	750 m ²	1.000 m ²	1.500 m ²



Li-Ion
POWER



Li-Ion
POWER



Li-Ion
POWER



Li-Ion
POWER



Artikelbezeichnung

Mähroboter
SILENO minimo

Mähroboter
SILENO minimo

Mähroboter
SILENO city

Mähroboter
SILENO life

Artikel-Nr.

15201-20

15202-20

15010-20

15101-20

UVP

649,99 €

749,99 €

879,99 €

979,99 €

EAN-Code



VE in Stück/Paletteneinheit

1 / 6

1 / 6

1 / 4

1 / 4

Verpackungsform

4-Farb-Displaykarton

4-Farb-Displaykarton

4-Farb-Displaykarton

4-Farb-Displaykarton

Inhalt

SILENO minimo Mähroboter

SILENO city Mähroboter

SILENO life Mähroboter

Akku-Technologie

Lithium-Ionen Akku

Akku-Leistung

18V

Akku-Kapazität 2,0 Ah

2,0 Ah

Ladezeit ca.

75 min

60 min

Mähzeit pro Ladung ca.

65 min

65 min

Empfohlene Rasenfläche

< 250 m²

< 500 m²

< 600 m²

< 750 m²

Max. Steigung

Bis zu 25 %

Bis zu 35 %

Schnitthöhe, min-max ca.

20 – 45 mm

20 – 50 mm

Schneidwerk

Messerscheibe mit 3 Messern

Begrenzungskabel

150 m

200 m

Haken

150 Stück

200 Stück

300 Stück

Verbinder

4

Anschlussklemmen

5

Steuerung per App

GARDENA Bluetooth® App. Kostenloser Download, keine Abonnementgebühren, verfügbar für Smartphone und Tablet

Voraussetzungen

Android- oder iOS-Smartphone oder -Tablet mit Bluetooth®-Funktion

ZoneProtect

Ein akkubetriebener Grenzsinalgeber, der überall auf der Rasenfläche platziert werden kann. Durch den Einsatz des ZoneProtects lässt sich ein vom eigentlichen Begrenzungskabel unabhängiger Bereich um ein Hindernis anlegen.



Artikelbezeichnung	Mähroboter smart SILENO city Set ^{1,2,3}	Mähroboter smart SILENO life Set ^{1,2,3}	Mähroboter smart SILENO life Set ^{1,2,3}	Mähroboter smart SILENO life Set ^{1,2,3}	ZoneProtect
Artikel-Nr.	19603-60	19701-60	19702-60	19704-60	15021-20
UVP	1.099,99 €	1.199,99 €	1.399,99 €	1.599,99 €	99,99 €
EAN-Code					
VE in Stück/Paletteneinheit	1 / 4	1 / 4	1 / 4	1 / 4	1 / 240
Verpackungsform	4-Farb-Displaykarton	4-Farb-Displaykarton	4-Farb-Displaykarton	4-Farb-Displaykarton	4-Farb-Displaykarton mit Eurolochung
Inhalt	smart Gateway, smart SILENO city Mähroboter	smart Gateway, smart SILENO life Mähroboter		smart Gateway, smart SILENO life Mähroboter	1 ZoneProtect Signalgeber inkl. Akku & USB Ladekabel
Akku-Technologie	Lithium-Ionen Akku				–
Akku-Leistung	18V				–
Akku-Kapazität 2,0 Ah	2,0 Ah				–
Ladezeit ca.	60 min				–
Mähzeit pro Ladung ca.	65 min				–
Empfohlene Rasenfläche	< 600 m ²	< 750 m ²	< 1.000 m ²	< 1.500 m ²	–
Max. Steigung	Bis zu 35 %				–
Schnitthöhe, min–max ca.	20 – 50 mm				–
Schneidwerk	Messerscheibe mit 3 Messern				–
Begrenzungskabel	200 m			250 m	–
Haken	200 Stück	300 Stück			–
Verbinder	4				–
Anschlussklemmen	5				–
Steuerung per App	GARDENA smart App. Kostenloser Download, keine Abonnementgebühren, verfügbar für Smartphone, Tablet und Web				–
Voraussetzungen	(WLAN) Router und Internetzugang, Smartphone, Tablet oder PC				–

GARDENA Endverbraucherkommunikation

März – Juni

MEDIA

+++ BITTE AKTUELLEN
MEDIAPLAN
BERÜCKSICHTIGEN +++

PROMOTION

Gratis Garage

Mechanik

- GARDENA SILENO* kaufen
- Kassenbeleg auf www.gardena.com hochladen
- Garage für SILENO Mähroboter kostenlos erhalten

Vorteile

- Verbraucherrelevante Zugabe
- Einfache Online-Abwicklung über GARDENA

Zeitraum

01.04. – 31.05.2023

*Ausgenommen SILENO minimo



SERVICE

Überzeugender Komfort

Full-Service-Angebot als zusätzlichen Kaufimpuls

- Planung: Der richtige Mähroboter für jeden Garten
- Installation: Fachmännische Installation
- Frühjahrs-Check: Fit für die kommende Mähseason
- Inspektion: Bestens gewartet durchstarten

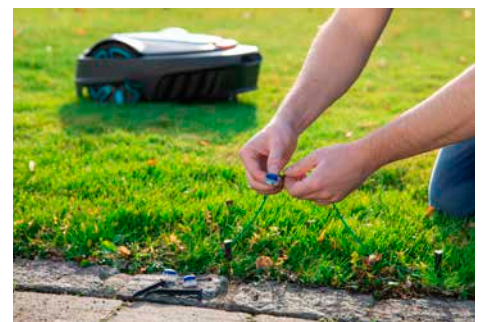

GARDENA Vermarktungsunterstützung



Lochwandstopper / Wobler

Verkaufshelfer heben die Vorteile und technischen Daten der Mähroboter-Modelle und LONA™ hervor.



Verpackung

Die Verpackung spiegelt den neuen Ansatz des dunklen Designs wider und enthält alle relevanten Informationen über Produktvorteile und Konnektivitätsmöglichkeiten.



1 Palette Zweitplatzierung Mähroboter

Platz für bis zu 4 Produktverpackungen. Inkl. 7 Haken und Ablagefläche zum Abstellen von Mähroboterzubehör.

1/2 Palette Zweitplatzierung Mähroboter

Platz für bis zu 2 Produktverpackungen. Inkl. 3 Haken und Ablagefläche zum Abstellen von Mähroboterzubehör.

Modulares Zweitplatzierungsdisplay

Modulare Display-Lösung aus Metall. Die Hintergrundplakate haben eine gebogene Form, die am Point of Sales Aufmerksamkeit erregt. Sie dienen zur Kommunikation von LONA™, Kategoriemerkmalen und einer Tabelle mit Vorteilen und Funktionen des smart und Bluetooth®-Sortiments.



1 Palette Eckdisplay Mähroboter



Mähroboter Broschüre

Broschüre mit den wichtigsten Merkmale und Vorteile der GARDENA Mähroboter.



2 x Mähroboter Zipkarte

GARDENA smart system

Das intelligente System, das den Garten mäht, bewässert und pflegt

Das GARDENA smart system wird ständig weiterentwickelt, um dem Nutzer mit neuen Funktionen noch mehr Möglichkeiten zu bieten. Die GARDENA smart App ist eine der beliebtesten und best bewerteten Apps in der Kategorie Smart Home & Garden. Mittlerweile vertrauen hunderttausende Nutzer auf das GARDENA smart system, wenn es darum geht, ihren Garten auf intelligente Weise zu bewässern oder zu mähen.



GARDENA smart system

Jetzt kann jeder Gärtner seiner Grünfläche die Aufmerksamkeit zukommen lassen, die sie verdient. Blühende Blumenbeete, ein perfekt gemähter Rasen oder eine beleuchtete Terrasse, das GARDENA smart system verwirklicht Gartenträume mit nur einem Fingertipp. Gesteuert über die GARDENA smart App, sind unsere verschiedenen smarten Geräte miteinander vernetzt und interagieren miteinander, das sorgt für die optimale Pflege eines jeden Gartens.

Das GARDENA smart system Sortiment



smart SILENO city



smart SILENO life



smart Sensor



smart Water Control



smart Irrigation Control*

Neu!



smart Power
Zwischenstecker



smart Haus- & Gartenautomat

*Ausführlichere Produktinformationen finden Sie auf Seite 21.

Die GARDENA smart App verwirklicht Gartenträume mit nur einem Fingertipp



Seit 2016 ermöglicht die GARDENA smart App die volle Kontrolle über den vernetzten Garten mit innovativen und smarten Produktlösungen.



EasyApp Control

Sich um den Garten kümmern, wo auch immer man ist. Mit der GARDENA smart App geht das ganz einfach per Fingertipp.



EasyConfig

Schnelle Installation des GARDENA smart system durch step-by-step Anleitungen in der GARDENA smart App. Mit eindeutigen Abbildungen, Tipps und hilfreichen Assistenten zur Erstellung von Bewässerungs- und Mähplänen.



Auto Schedule

Die GARDENA smart App übernimmt die Gartenarbeit und entwickelt automatisch den optimalen Plan für die Pflege des Gartens: Den besten Zeitpunkt um den Rasen zu mähen, die Pflanzen zu bewässern und vieles mehr – wo immer man gerade ist, man muss sich um nichts kümmern.



LONA™ Intelligence

Die nächste Dimension der intelligenten Rasenpflege: KI-basierte Technologie mit Standortverfolgung, die lernt, kartiert und sich an individuelle Gärten anpasst. Nur mit smarten SILENO Modellen verfügbar.



Steuerung per Sensor

Der smart Sensor misst Temperatur und Bodenfeuchte im Garten, um die Bewässerung zu optimieren und Wasser zu sparen.



Wettervorhersage

Es wird regnen? Die GARDENA smart App passt Pläne anhand aktueller Wetterdaten an.



smart Home

Die GARDENA smart system Geräte genauso wie das Smart Home per Sprachsteuerung mit Alexa oder über die Apple Home App bedienen.



Pflanzenbibliothek

Hier ist alles zu entdecken, was man über Pflanzen wissen möchte. Von der Blütezeit bis hin zum Klima, in dem sie sich wohl fühlen. Jetzt neu mit Pflanzenerkennung per Foto.

Die GARDENA smart App ist bereits vollgepackt mit beeindruckenden Funktionen, wir wollen den intelligenten Garten aber auf die nächste Stufe bringen. Mit einem der größten Updates in 2022 wurde die Benutzeroberfläche der GARDENA smart App überarbeitet und weitere Funktionen eingeführt.

1. Neues Layout für die Einstellung der Funktionen

Fasst alle Sekundärfunktionen an einem Ort zusammen

EINSTELLUNGEN

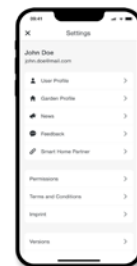

2. Neupositionierung der Navigation in der Fußleiste

Erleichtert die Sichtbarkeit und den Zugang zu allen Hauptfunktionen. Verbesserte Ergonomie bei der Benutzung der App (Menü ist jetzt einfach mit dem Daumen erreichbar)

FÜBLEISTEN NAVIGATION



3. Neue Funktionen in der Pflanzenbibliothek

Erkennen der Gartenpflanzen anhand von Bildern

NEUE FUNKTIONEN

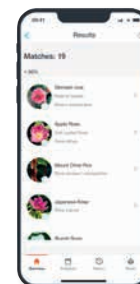

Die Weiterentwicklung der GARDENA smart App soll hier aber nicht stehen bleiben. Im Sinne unserer Anwender werden wir das GARDENA smart system auch in Zukunft erweitern und verbessern.

GARDENA Vermarktungsunterstützung



Mähroboter Broschüre

Beinhaltet die wichtigsten Merkmale und Vorteile des GARDENA smart system.



Attraktive Zweitplatzierungsdisplays

In verschiedenen Größen (1/2 Palette, 1 Palette). Übermitteln dem Shopper alle relevanten Informationen, die zur Kaufentscheidung beitragen.



smart system Demodisplay 1/2 Palette



L-Metall-Ständer

Hebt die Vorteile der einzelnen Mährobotermodelle des gesamten Sortiments im Regal hervor.



Lochwandstopper smart system



GARDENA MicroCutting

Der saubere Schnitt für Kräuter und Gemüse. Immer die passende Lösung für die Ernte – abschneiden mit Präzision und Sorgfalt

Leidenschaftliche Gärtner investieren viel Zeit, Mühe und Sorgfalt in den Eigenanbau. Und das überall auf der Welt, selbst auf den kleinsten Balkonen oder Terrassen. Dies ist nicht nur ein Trend, sondern ein nachhaltiger Lebensstil, der immer mehr an Bedeutung gewinnt. Als führende Schneidmarke in Europa bietet GARDENA für jede Arbeit das richtige Schneidwerkzeug, um der Ernte den gebührenden Respekt zu erweisen.



- ✓ GARDENA is die Nr. 1 Schneidmarke in Europa mit mehr als 45 Jahren Erfahrung
- ✓ Einzigartige Schneid-Lösungen für die speziellen Herausforderungen bei der Ernte von Kräutern und Gemüse
- ✓ Neue Umsatzpotenziale durch zusätzliche Zielgruppenererschließung im Bereich Balkon und Terrasse sowie steigendes Interesse am Trendthema "Die eigene Ernte"***
- ✓ Vielfältige Cross-Selling Möglichkeiten, z.B. im Bereich "Saatgut", "Anzucht", "Kräutertöpfe", etc.

**Studie Hochschule Geisenheim „Die eigene Ernte – Anbau von Essbarem in Privatgärten“, Okt. 2021

MicroCutting

Spezielles Schneidwerkzeug für die Ernte von Kräutern und Gemüse



VeggieCut



FreshCut



GripCut



HerbCut



MultiCut



Präziser und sauberer Schnitt

Scharfe, schmale, spitze Klingen für einen sauberen Schnitt bis zur Spitze.



Hochwertig

Messer aus rostfreiem Edelstahl.



Langlebig

GARDENA bietet 25 Jahre Garantie für alle MicroCutting Produkte.

VeggieCut

Perfekt für das Ernten, Putzen und Schälen von Gemüse



Lebensmittelechte und spülmaschinengeeignete Materialien

Sauberer & einfacher Schnitt
Sichelförmige, scharfe Klinge



Sicherer, rutschfester Griff
Mit 2K-Weichkomponente

Aufbewahrung
Leichtes Aufhängen



Langlebig
Messer aus rostfreiem Edelstahl

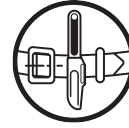

Immer griffbereit
Mit dem praktischen Gürtelholster



Immer scharf
Integrierter Schleifer im Holster





FreshCut

Perfekt zum Ernten von Beeren, Kräutern, Schnittblumen – besonders geeignet für feine Arbeiten, präzise und scharf



Lebensmittelechte und spülmaschinengeeignete Materialien



Präziser Schnitt
Scharfe, schmale, spitze Klingen für einen sauberen Schnitt bis zur Spitze



Sicherer, rutschfester Griff
Mit 2K-Weichkomponente



Langlebig
Klingen aus rostfreiem Edelstahl

Komfortables Arbeiten
Für Rechts- und Linkshänder



Einfache und sichere Verriegelung
Einhand-Sicherheitsverschluss



Einfache Aufbewahrung
Inkl. Schutzkappe



Kräuterschilder
Selbst angebautes Gemüse, Kräuter und mehr mit individuell beschrifteten Kräuterschildern ausstatten



GripCut

Schneiden und gleichzeitig Halten, wenn eine Hand bereits belegt ist, zum Beispiel mit einem Sieb, einer Salatschüssel oder einem Glas



Einfache Reinigung

Greifer können einfach abgenommen werden



Langlebig

Klingen aus rostfreiem Edelstahl



Sicherer, rutschfester Griff

Mit 2K-Weichkomponente



Lebensmittelechte und spülmaschinengeeignete Materialien



ausstehend



Greiffunktion

Schneiden und Halten, auch wenn eine Hand besetzt ist



Komfortables Arbeiten

Für Rechts- und Linkshänder



Einfache und sichere Verriegelung
Einhand-Sicherheitsverschluss





HerbCut

Perfekt für holzige Kräuter wie Rosmarin, Salbei oder Thymian



MADE IN GERMANY



Präzise und kraftvoll
Klingen aus rostfreiem Edelstahl



Lebensmittelechte und spülmaschinengeeignete Materialien



Leichtes Entblättern
Perfekt für Rosmarien



Feature
Holster zur einfachen Aufbewahrung an einem Blumentopf



Komfortables Arbeiten
Für Rechts- und Linkshänder



*Kunststoffelemente aus >70 % recyceltem Kunststoff

*Nach Registrierung unter gardena.com/registration innerhalb von 3 Monaten nach Kauf. Garantiebedingungen unter gardena.com/warranty



MultiCut

Perfekt zum Öffnen von Verpackungen, Schneiden von Papier und Schnüren



MADE IN GERMANY 



Scharf und kraftvoll
Klingen aus rostfreiem Edelstahl



Lebensmittelechte und spülmaschinengeeignete Materialien



Komfortables Arbeiten
Für Rechts- und Linkshänder



¹Kunststoffelemente aus >70 % recyceltem Kunststoff



Artikelbezeichnung	VeggieCut	FreshCut	FreshCut Set mit Kräuterschildern	FreshCut – Aktion	GripCut
Artikel-Nr.	12211-20	12212-20	12212-36	12212-30	12213-20
UVP	19,99 €	19,99 €	22,99 €	19,99 €	€ 22,99 €
EAN-Code					
VE in Stück/Paletteneinheit	10 / –	10 / –	5 / –	30 / –	10 / –
Verpackungsform	4-Farb-Produktkarte	4-Farb-Produktkarte	4-Farb-Produktkarte	4-Farb-Produktkarte	4-Farb-Produktkarte
Abgabe/Info	Abgabe nur in kompletter VE	Abgabe nur in kompletter VE	Abgabe nur in kompletter VE	Abgabe nur im Display mit 30 Stück	Abgabe nur in kompletter VE
Präzisionsgeschliffene Messer	•	•	•	•	•
Messermaterial	Rostfreier Edelstahl	Rostfreier Edelstahl	Rostfreier Edelstahl	Rostfreier Edelstahl	Rostfreier Edelstahl
Messерlänge	84 mm	47 mm	47 mm	47 mm	45 mm
Gesamtlänge	200 mm	159 mm	159 mm	159 mm	156 mm
Ergonomisch geformte Griffe	•	•	•	•	•
Für Rechts- und Linkshänder	•	•	•	•	•
Einhand-Sicherheitsverschluss	–	•	•	•	•
Einsatzgebiet	Zum Ernten, Putzen und Schälen von Gemüse	Zum Ernten von Beeren, frischen Kräutern, Schnittblumen. Besonders geeignet für präzises Arbeiten			Einzigartiges Prinzip: Schneidet präzise und hält das Schnittgut bis zum Ablegen in die Schüssel oder in ein Sieb
Besonderheiten	Sauberer und leichter Schnitt, sichelförmige, scharfe Klinge	Präzise und scharfe Klingen für einen sauberen Schnitt bis zur Spitze			Schneiden und Halten in einem Arbeitsgang. Abnehmbarer Greifer für einfache Reinigung
Inhalt	Inkl. Holster mit Schleifer, um immer ein scharfes Messer griffbereit zu haben	Inkl. Schutzkappe zur Aufbewahrung	Inkl. 3 Kräuterschildern in verschiedenen Farben	Inkl. Schutzkappe zur Aufbewahrung	–



Artikelbezeichnung	HerbCut	HerbCut Set mit Holster	MultiCut
Artikel-Nr.	12214-20	12214-36	12215-20
UVP	20,99 €	21,99 €	21,99 €
EAN-Code			
VE in Stück/Paletteneinheit	10 / –	5 / –	10 / –
Verpackungsform	4-Farb-Produktkarte	4-Farb-Produktkarte	4-Farb-Produktkarte
Abgabe/Info	Abgabe nur in kompletter VE	Abgabe nur in kompletter VE	Abgabe nur in kompletter VE
Präzisionsgeschliffene Messer	•	•	•
Messermaterial	Rostfreier Edelstahl	Rostfreier Edelstahl	Rostfreier Edelstahl
Messерlänge	52 mm	52 mm	98 mm
Gesamtlänge	173 mm	173 mm	226 mm
Ergonomisch geformte Griffe	•	•	•
Für Rechts- und Linkshänder	•	•	•
Anteil von recyceltem Kunststoff	> 70 %	> 70 %	> 70 %
Einsatzgebiet	Für holzige Kräuter wie Rosmarin, Salbei oder Thymian		Komfortable Allzweckschere für Küche und Terrasse. Zum Öffnen von Verpackungen, Schneiden von Papier und Schnüren
Besonderheiten	Löcher zum einfachen Entblättern von Rosmarin		Geeignet für Rechts- und Linkshänder. Für präzise, lange und gerade Schnitte
Inhalt	–	Inkl. Holster zur einfachen Aufbewahrung an einem Blumentopf	–

*Nach Registrierung unter gardena.com/registration innerhalb von 3 Monaten nach Kauf. Garantiebedingungen unter gardena.com/warranty

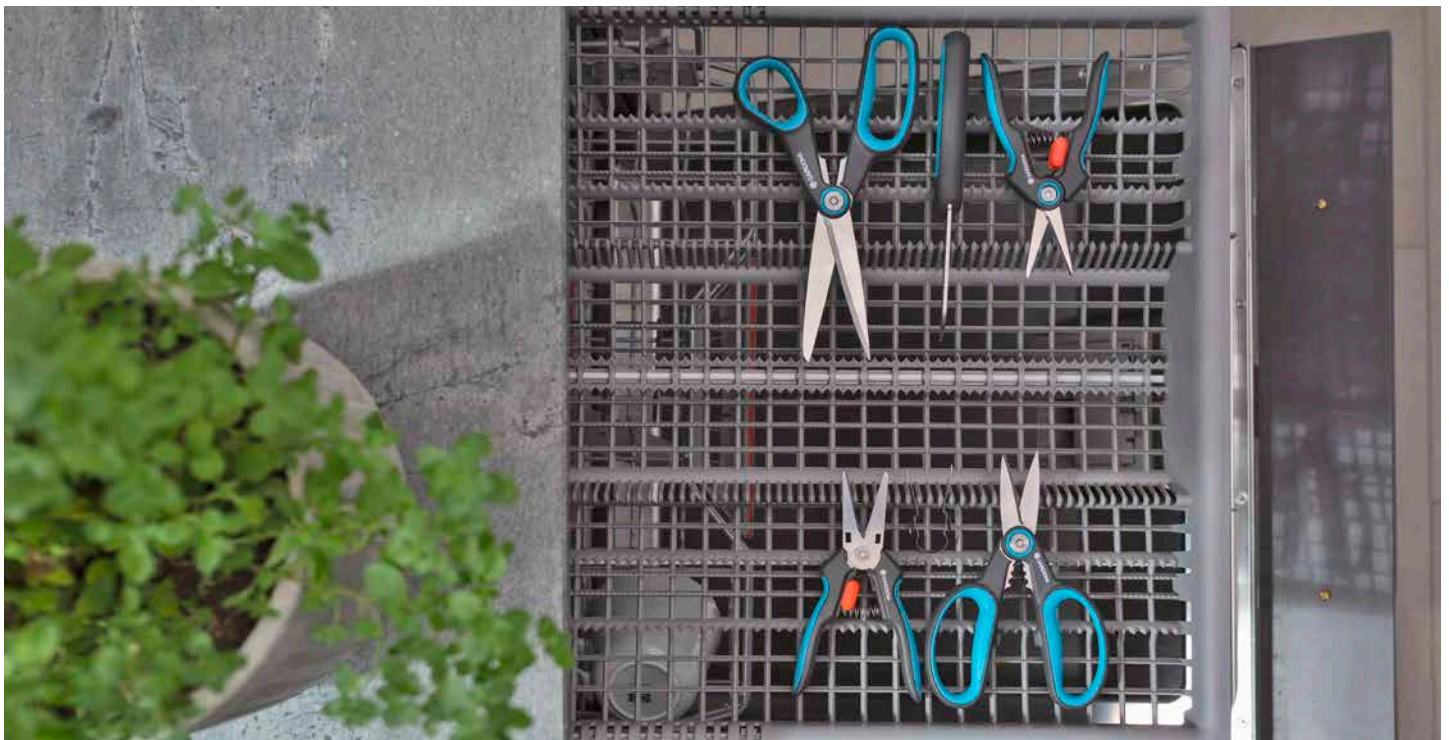

GARDENA Vermarktungsunterstützung

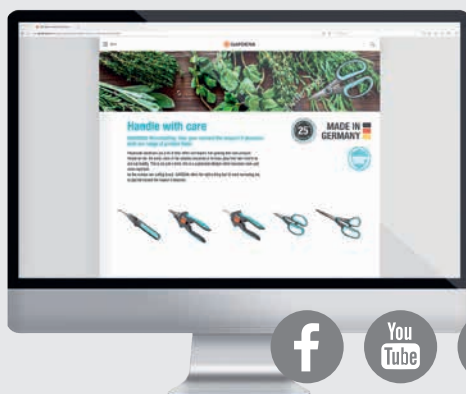

GARDENA Website/Social Media

Produktinformationen auf der Website sowie gezielte Postings auf verschiedenen Social Media Kanälen unterstützen den Abverkauf des neuen und einzigartigen MicroCutting Sortiments.



Zweitplatzierungsdisplay 1/4 Palette

Platzierung des neuen MicroCutting-Sortiment im Holzdisplay, inkl. 12 Haken sowie Poster. Kann individuell bestückt werden.

GARDENA Ernte Sortiment

**Ein Stiel, viele Aufsätze – das flexible System für den Garten.
Auswechselbare Werkzeuge für jede Ernteaufgabe**

Zwei neue und großartige Innovationen komplettieren das Sortiment im Bereich der Ernte. Vom Sammeln von Beeren im Strauch über das Pflücken von Steinobst wie Kirschen, Pflaumen und Mirabellen aus der Baumkrone oder das Abschütteln von Äpfeln und Birnen vom Baum. Das Auswechseln der Aufsätze des GARDENA combisystems ermöglicht es, für jede Ernteaufgabe immer das richtige Werkzeug zur Hand zu haben.



- ✓ Einzigartiges Ernte-Sortiment sorgt für neue Kaufimpulse im Trendthema "Die eigene Ernte"***
- ✓ Steigende Nachfrage nach Systemprodukten: 1,5 Mio. verkaufte Produkte in 2021***
- ✓ Neue Aufsätze vervollständigen das Sortiment der combisystem Ernte-Aufsätze
- ✓ Vielfältige Cross-Selling Chancen, z.B. im Bereich "Einkochen", "Beerensträucher", "Obstbäume", etc.

** Studie Hochschule Geisenheim „Die eigene Ernte – Anbau von Essbarem in Privatgärten“, Okt. 2021, Angaben zum Anbau von Obst wenn Gartenfläche vorhanden n=206, Angaben zur Wertschätzung n=510 *** GfK, Panelmarkt inkl. Whol. exkl. MOT/AGRIS, Absatz Stick Tools wo. Spades System (Small+Large) Markt und GARDENA, Jan.-Dez. 2021

GARDENA combisystem

Auswechselbare Aufsätze für jede Ernteaufgabe



combisystem-Rollsammler
Bequemes Sammeln von Fallobst und Nüssen.



combisystem-Obstpflücker
Bequemes Pflücken von Obst.



combisystem-Beerensammler
Bequemes Pflücken von Beeren und Steinobst.



combisystem-Asthaken
Praktischer Helfer bei der Ernte von Äpfeln und Birnen.



Flexibles System

Auswechselbare Aufsätze für jede Ernteaufgabe.

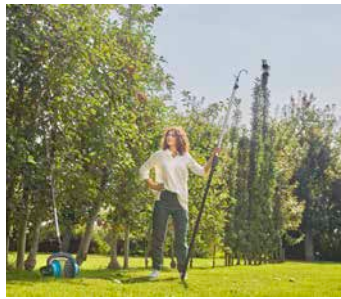

Für alle Anwendungen im Garten

Das richtige Erntewerkzeug, um die Arbeit zu meistern.



Langlebig

Auf alle combisystem Produkte gibt GARDENA 25 Jahre Garantie.

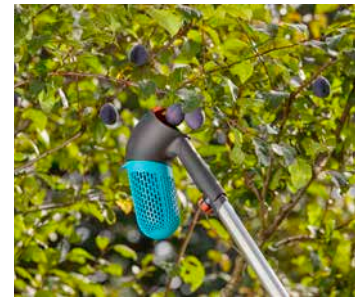

Stabile Verbindung

Der combisystem-Aufsatz wird einfach am Stiel eingesteckt und festgeschraubt. Die zuverlässige Technologie garantiert ein wackelfreies und zuverlässiges Arbeiten.

combisystem-Asthaken

Helfer bei der Ernte von Äpfeln und Birnen



Haken
Zum Abstützen oder Schütteln von Zweigen



“S”-Form
Zum Schütteln von Zweigen, sodass die Früchte sich lösen

combisystem-Verbindung
Zur einfachen Verbindung mit dem teleskopierbaren Stiel

Langlebig
Hergestellt aus Stahl

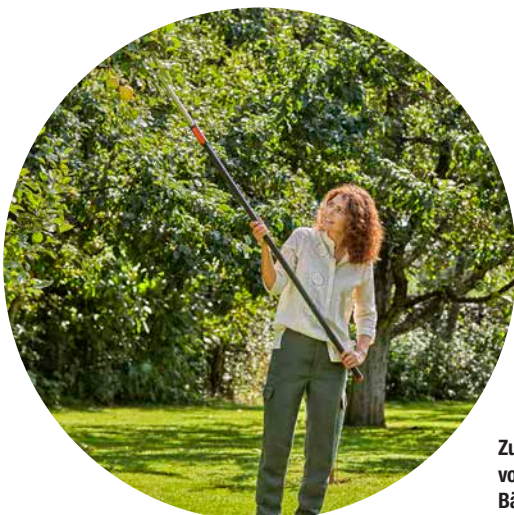

Zusätzliche Einsatzmöglichkeit: Herausziehen von abgeschnittenen Ästen und um Bäume vom Schnee zu befreien

*Nach Registrierung unter gardena.com/registration innerhalb von 3 Monaten nach Kauf. Garantiebedingungen unter gardena.com/warranty

combisystem-Beerensammler

Die beste Art, um Beeren und Steinfrüchte zu pflücken

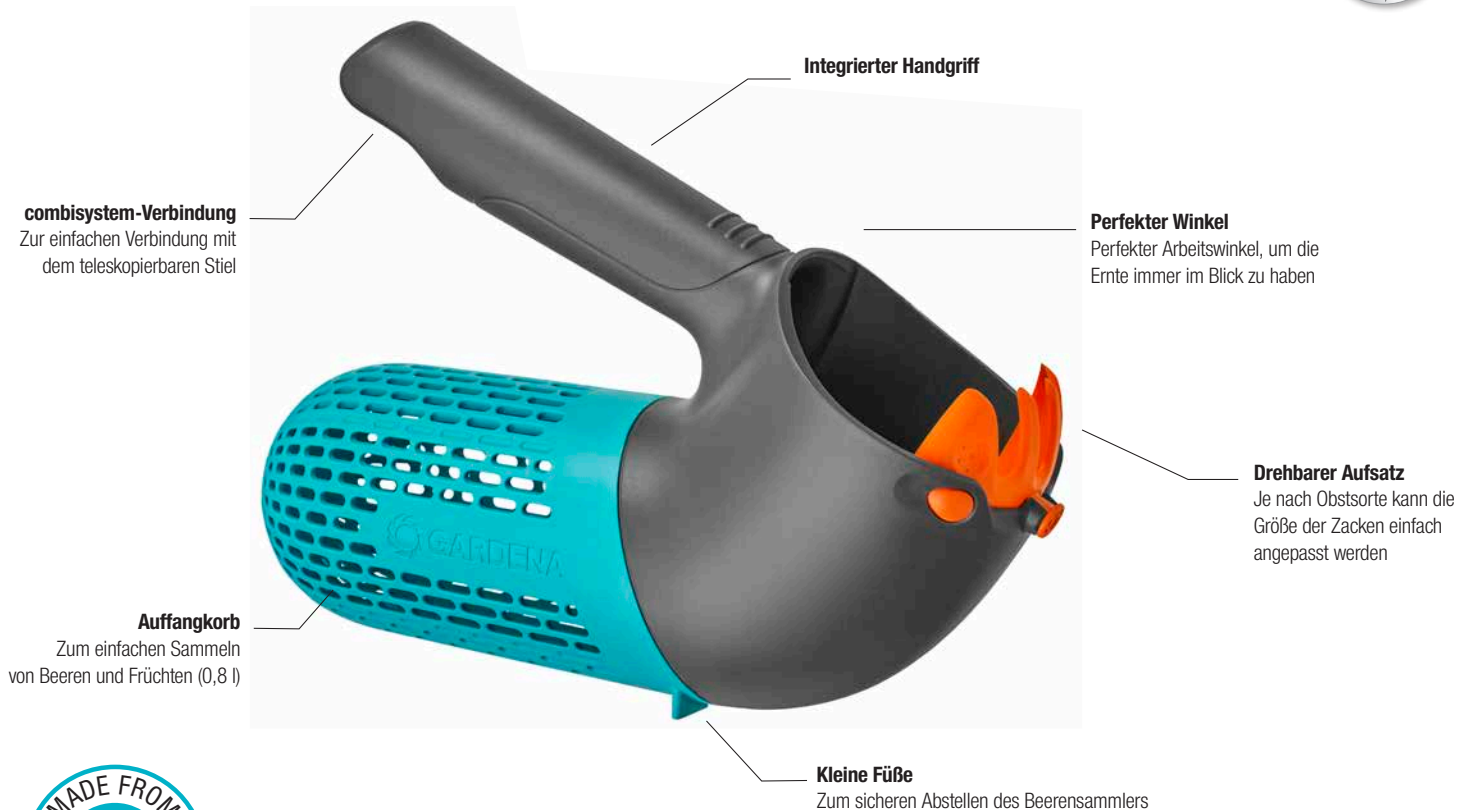

*Kunststoffelemente sind aus >90 % recyceltem Kunststoff



Artikelbezeichnung	combisystem-Beerensammler	combisystem-Beerensammler-Aktion (Beerensammler + cs-Teleskopstiel)	combisystem-Beerensammler-Aktion	combisystem-Asthaken
Artikel-Nr.	17400-20	17400-30	17400-34	17401-20
UVP	19,99 €	64,99 €	19,99 €	9,99 €
EAN-Code				
VE in Stück/Paletteneinheit	2 / 100	20 / 80	15 / 60	5 / 930
Verpackungsform	4-Farb-Infokarte	4-Farb-Infokarte	4-Farb-Infokarte	Aufhänger mit 4-Farb-Infokarte
Abgabe/Info	–	Abgabe nur im Display mit 20 Stück	Abgabe nur im Display mit 15 Stück	–
Einsatzgebiet	Bequemes Pflücken von Beeren und Steinobst	–	–	Praktischer Helfer bei der Ernte von Äpfeln und Birnen
Anteil recycelter Kunststoff	> 90 %	> 90 %	> 90 %	–
Besonderheiten	Der drehbare Aufsatz macht es einfach, eine Vielzahl von Beeren und Steinfrüchten zu pflücken. Inklusive Handgriff, sodass das Gerät auch ohne combisystem-Stiel genutzt werden kann	Im Display. Inhalt: 20 Komplettergeräte mit je 1 x 3721, 1 x 17400	15 x 17400	Lösung zum Schütteln der Äste, damit Äpfel und Birnen leicht geerntet werden können. Unterstützung beim Befreien der Äste von Schnee, Herausziehen von abgeschnittenen Ästen sowie das Abstützen voll behangener Äste während der Ernte

*Nach Registrierung unter gardena.com/registration innerhalb von 3 Monaten nach Kauf. Garantiebedingungen unter gardena.com/warranty

GARDENA Vermarktungsunterstützung



GARDENA Website/Social Media

Produktinformationen auf der Website sowie gezielte Postings auf verschiedenen Social Media Kanälen unterstützen den Abverkauf des einzigartigen combisystems.

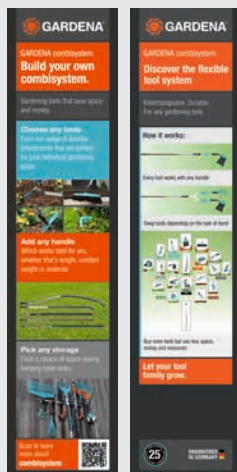

Lochwandstopper combisystem

Erläuterung des combisystem-Konzepts sowie das der platzsparenden Aufbewahrungslösungen.

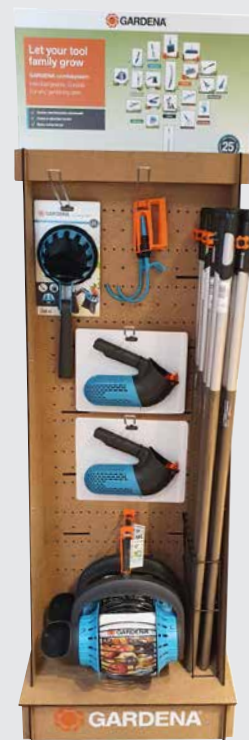

Zweitplatzierungsdisplay combisystem 1/4 Palette

Zweitplatzierungsdisplay hebt die Vorteile des combisystem-Sortiments hervor. Inklusive Stielhalterung und 12 Haken.

GARDENA Platzierungsoffensive 2022

Attraktive Zweitplatzierungen in verschiedenen Größen sorgen für Umsatzschub

S/M/L Platzierungen**



**Abbildungen ähnlich

GARDENA combisystem Aufbewahrung

Alles ordentlich auf kleinstem Raum

GARDENA bietet neue platzsparende Aufbewahrungskonzepte für jeden Einsatz und Bedarf. Mit unterschiedlichen Lösungen eignen diese sich optimal für die Lagerung von combisystem Vorsatzgeräten, -Stielen, Gartengeräten, Spaten und Spatengabeln. Die formschönen, kompakten und platzsparenden Aufbewahrungslösungen sind die idealen Helfer, um Ordnung im Schuppen oder in der Garage zu schaffen.



- ✓ Platzsparende Aufbewahrungslösung für jede Anwendung und jeden Bedarf
- ✓ Alle Geräteleisten sind individuell bestück- und erweiterbar für höchste Flexibilität
- ✓ Die Produkte bestehen zu mehr als 70 % aus recyceltem Kunststoff
- ✓ Vielfältige Cross-Selling Möglichkeiten, z.B. bei "Gartenhäusern", etc.

Attraktives Sortiment an platzsparenden Aufbewahrungslösungen



combisystem-
Geräteleiste FLEX



Geräteleiste FLEX

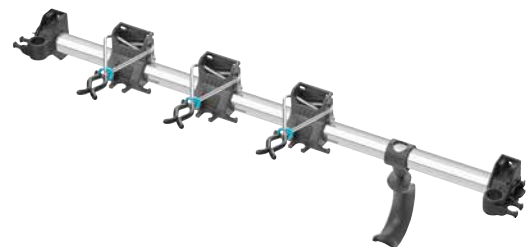

Gerätehalter PLUS



Einzelstecker FLEX



Stielhalter FLEX



Set Einzelhalter & Einzelhaken



combisystem-Geräteleiste FLEX

Entwickelt speziell für combisystem-Geräte



Flexibel steckbar in Höhe und Position
(30°-Schritte)

4 Einzelstecker
Inkl. kleiner Haken für Schneidgeräte oder Kleingeräte



*Kunststoffelemente sind aus >90 % recyceltem Kunststoff

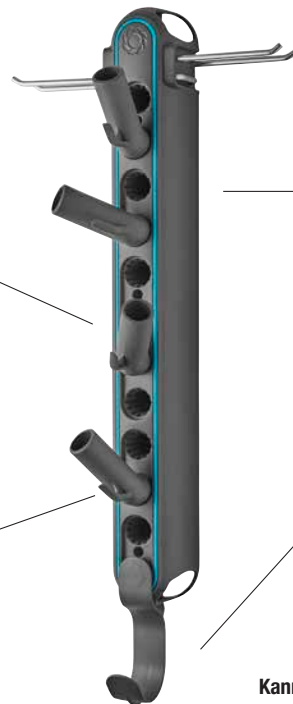

2 Metallhaken
Zur Aufbewahrung von bis zu 4 Stielen

Erweiterbar
Um weitere Einzelstecker

Inkl. 1 Universalhaken
z.B. für die Aufbewahrung von Spaten

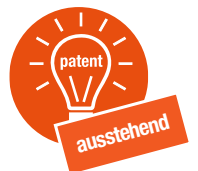

Kann horizontal und vertikal eingesetzt werden



Flexibilität

Die Geräteleiste kann horizontal und vertikal verwendet und, für noch mehr Flexibilität, um zusätzliche Einzelstecker erweitert werden. Diese lassen sich individuell in der Geräteleiste anbringen und je nach Bedarf drehen.

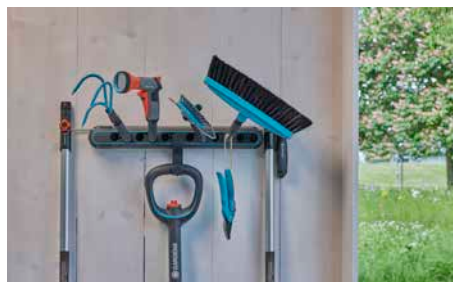

Vielseitig

Die Geräteleiste eignet sich optimal für die Lagerung von combisystem Vorsatzgeräten, Großgeräten sowie OGS Anschlussgeräten. Kleingeräte und Scheren können dank des mitgelieferten Hakens einfach aufbewahrt werden.



Stielaufbewahrung

Die Geräteleiste enthält 2 Metallbügel mit Platz für bis zu 4 Stielen, diese können sowohl horizontal als auch vertikal verwendet werden.

*Nach Registrierung unter gardena.com/registration innerhalb von 3 Monaten nach Kauf. Garantiebedingungen unter gardena.com/warranty

Geräteleiste FLEX

Entwickelt speziell für Großgeräte



Flexibel steckbar in Höhe und Position
(30°-Schritte)

Stielaufbewahrung
Aussparung für 2 combisystem-Stiele



Inklusive 2 Stielhalterungen
Für Großgeräte im horizontalen Gebrauch

2 Einzelstecker inklusive kleinem Haken
Zur Aufbewahrung von Scheren oder Kleingeräte

Erweiterbar
Um weitere Stielhalter

Inkl. 1 Universalhaken
z.B. für die Aufbewahrung von Spaten



¹Kunststoffelemente sind aus >80 % recyceltem Kunststoff



Gerätehalter PLUS

Entwickelt speziell für schwere Gartengeräte



Aluminium-Leiste
Für zusätzliche Stabilität, max. 60 kg



Halterungen inkl. Lagermöglichkeit für combisystem Vorsatzgeräte und OGS Anschlussgeräte

3 Halterungen für Spaten/ Spatengabeln/Großgeräte
Max. 10 kg

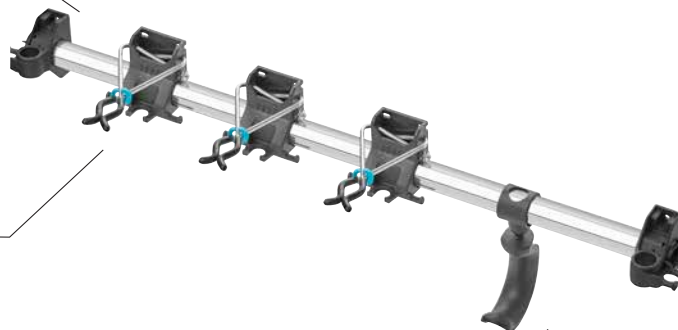

Verriegelbare Wandhalterung
Einfaches Öffnen und Herauschieben der Aluminiumleiste zur Erweiterung



Neu!

1 Universalhaken
z.B. für Laubbläser, Trimmer, Max. 5 kg

Neu!



¹Universalhaken ist aus >70 % recyceltem Kunststoff



MADE IN EUROPE

Artikelbezeichnung	combisystem-Geräteleiste FLEX	Geräteleiste FLEX	Einzelstecker FLEX	Stielhalter FLEX	Gerätehalter PLUS	Set Einzelhalter & Einzelhaken
Artikel-Nr.	3505-20	3506-20	3507-20	3508-20	3509-20	3510-20
UVP	20,99 €	25,99 €	6,99 €	12,99 €	37,99 €	13,99 €
EAN-Code						
VE in Stück/Paletteneinheit	6 / –	4 / –	4 / –	4 / –	4 / –	4 / –
Verpackungsform	4-Farb-Displaykarton	4-Farb-Displaykarton	4-Farb-Displaykarton	4-Farb-Displaykarton	4-Farb-Displaykarton	4-Farb-Displaykarton
Vertikaler und horizontaler Einsatz	•	–	•	–	–	–
Einzelstecker und Stielhalter	4 / –	2 / 2	2 / –	– / 2	3 / 1	1 / 1
Halterung inkl. kleinem Haken	•	•	•	–	–	–
Einzelstecker geeignet für	combisystem Vorsatzgeräte, Kleingärte, Gartenscheren, OGS Anschlussgeräte			–	Spaten, Spatengabeln, Gartengeräte, combisystem-Geräte, OGS Anschlussgeräte	
Stielhalter geeignet für	–	Gängige Stiele von Haus- und Gartengeräten	–	Gängige Stiele von Haus- und Gartengeräten		
Aufbewahrung der Stiele	4 combisystem Stiele / in Metallbügel	2 combisystem Stiele / in Aussparung an der Leiste, 2 weitere / im Stielhalter	–	2 gängige Stiele	3 Spaten/ 3 Stiele	1 Spaten/ 1 Stiel
Inklusive Universalhaken	• / max. 4 kg	• / max. 4 kg	–	–	–	5 kg
Erweiterbar mit weiteren Haltern	•	•	–	–	•	–
Lieferung vollständig mit Schrauben und Dübeln	•	•	–	–	•	–
Maximale Kapazität	10 kg	10 kg	1 kg	2 kg	60 kg	10 / 5 kg
Breite (ohne Metallbügel)	50 cm	50 cm	–	–	ca. 78 cm	–
Geeignet für Durchmesser	–	15–29 mm	–	15–29 mm	Ø 18–40 mm	Ø 18–40 mm
Material	Hochwertiger Kunststoff / Metall	Hochwertiger Kunststoff		Hochwertiger Kunststoff/Gummi	Aluminium-Leiste mit Halterungen aus glasfaserverstärktem Kunststoff. Verzinkte Stahlbügel mit rutschfestem Überzug	Halterung aus glasfaserverstärktem Kunststoff. Verzinkter Stahlbügel mit rutschfestem Überzug
Anteil recycelter Kunststoff	>90 %	>80 %	>70 %	>70 %	Universalhaken aus 70 % recyceltem Kunststoff	
Einsatzgebiet	Platzsparende Aufbewahrungslösung für combisystem-Produkte und Stiele. Auch für Gartenscheren, Scheren sowie OGS Anschlussgeräte	Platzsparende Aufbewahrungslösung für combisystem-Produkte, Einzelteile und Stiele. Auch für Gartenscheren, Scheren sowie OGS Anschlussgeräte	Erweiterung für combisystem Geräteleiste FLEX sowie Geräteleiste FLEX	Erweiterung für Geräteleiste FLEX	Platzsparende Aufbewahrung von Spaten und Spatengabeln, Haus- und Gartengeräten, combisystem-Vorsatzgeräten, OGS Anschlussgeräten und sonstigem, nützlichem Zubehör	Zur Ergänzung des Gerätehalters PLUS. Einzelhalter auch einzeln an der Wand montierbar
Besonderheiten	Flexibel steckbar in Höhe und Position (30°-Schritte)			Flexibel in der Breite steckbar	Verriegelbare Wandhalterung für einfaches Öffnen und Herausschieben der Aluminiumleiste zur Erweiterung	Kugelgelenk Universalhaken für ausbalancierte Geräte



Artikelbezeichnung	combisystem-Komplettangebot (Rechenbesen, Grubber, Stiel, Geräteleiste FLEX)
Artikel-Nr.	17353-20
UVP	49,99 €
EAN-Code	
VE in Stück/Paletteneinheit	20 / –
Verpackungsform	Im Display / Geräteleiste FLEX und Einzelstecker in 4-farbigem Displaykarton
Inhalt	20 Komplettgeräte mit je 1 x 3101, 1 x 3166, 1 x Holzstiel 130 cm FSC® 100 %, 1 x Geräteleiste FLEX, 3 x Einzelstecker



Verkaufs-Service

Telefon 07 31/4 90-2 21
Telefax 07 31/4 90-2 27
verkauf@gardena.com

After Sales Service

Telefon 07 31/4 90-1 23
Telefax 07 31/4 90-2 49
www.gardena.de/kontakt
www.gardena.de/service

GARDENA
Deutschland GmbH
D-89070 Ulm

Hausadresse:
Hans-Lorensen-Str. 40
D-89079 Ulm

gardena.com

Änderungen in der Ausstattung und in der Preisgestaltung behalten wir uns vor.